

# Edel STARK



**HDE**

Made by HDE  
**CE**  MADE IN GERMANY

# Herzlich willkommen in der



## **HDE – Haustüren Der Extraklasse**

Die Erfolgsgeschichte des Familienunternehmens beginnt 1997 mit 5 Mitarbeitern. Das Ziel ist klar definiert: Aluminiumhaustüren für höchste Qualitätsansprüche. Um dem gerecht zu werden wurde stetig investiert. Modernste Technologie und hochwertigste Materialien sind unverzichtbar, aber der Mensch macht den Unterschied.

Heute sind 60 Mitarbeiter daran beteiligt aus jeder Tür eine ganz individuelle Traumtür zu fertigen. Kreativität, Sorgfalt, Einfühlungsvermögen, Handwerkskunst und die Liebe zum Detail sind dabei ganz entscheidend; und das vom ersten Beratungsgespräch bis zum Einbau.

Unsere gute Mischung macht es. Langjährige Erfahrungen sind Gold wert, genau wie der Esprit unserer hochmotivierten jungen Generation. Wir sind ein Team, und wenn jeder sein Bestes gibt, kann Perfektion gelingen.



# Welt der HDE Haustüren!

## Sie sind auf der Suche nach einer neuen Haustür?

Dann müssen Sie wichtige Entscheidungen treffen. Schließlich trennt man sich von einer Tür nicht so leicht wie von einem Auto, das einem nicht mehr gefällt. Eine HDE Haustür bleibt Ihnen jahrzehntelang treu. Die Ansprüche sind bezüglich Design, Wärmedämmung und Sicherheit sehr individuell und die Möglichkeiten fast unüberschaubar.

Ihre Information liegt uns am Herzen!

Dazu möchten wir mit diesem Katalog beitragen. Nur wer umfassend informiert ist, kann sich richtig entscheiden!

Schade, dass Sie im Katalog nicht die exzellente Verarbeitung erkennen können. Dass Sie die hochwertigen Materialien nicht fühlen und das gute Gefühl nicht spüren, wenn eine HDE Tür ins Schloss fällt!

Nutzen Sie die persönliche Beratung bei einem unserer Fachhändler. Viele haben auch eine informative Ausstellung. Wir nennen Ihnen gern eine Kontaktadresse in Ihrer Wohnortnähe.

## Sie möchten Haustüren ganz neu erleben?

Die neue große HDE-Werksausstellung wird von Fachhändlern und Privatkunden gleichermaßen als Informationszentrum genutzt. Wer sie betritt, spürt sie sofort, die Liebe zum Detail. Und das nicht nur bezüglich des außergewöhnlichen Ambientes, sondern weil man sich hier viel Zeit nimmt für eine umfassende Kundenberatung. Über 60 Haustüren unterschiedlichster Größen und Formen laden ein zum Testen, Staunen und Vergleichen. Alle Türen sind realistisch in eine Hausfassade eingebaut und voll funktionstüchtig. Hier entdecken Sie Neuheiten rund um Sicherheit, Wärmedämmung, Technik, Design .....

Auf über 700 qm sehen Sie außerdem Vordächer, Terrassendächer, Aluminiumfenster und Schiebetüren aus eigener Herstellung.

Erleben Sie die unendliche Vielfalt bequem von zu Hause aus.  
Den HDE Haustürenkonfigurator finden Sie auf unserer Internetseite.  
[www.hde-gescher.de](http://www.hde-gescher.de)





## Jede Tür ein Unikat!

Mit innovativer Technik, handwerklichem Fingerspitzengefühl und größter Sorgfalt wird jede Tür nach Ihren individuellen Wünschen in unserem Werk in Gescher gefertigt. Wir verarbeiten nur hochwertige Materialien und stellen diesen Anspruch auch an unsere Zulieferer. In vertrauensvoller Zusammenarbeit sind wir stets an der Entwicklung neuer Produkte und Techniken beteiligt. Damit sind wir bezüglich Konstruktions- und Sicherheitstechnik, Wärmedämmung und Design immer am Puls der Zeit. Dabei haben wir auch stets die Umwelt im Blick.

Seit 2012 werden HDE Haustüren mit Solarstrom produziert. Wir legen größten Wert auf die Langlebigkeit unserer Produkte.

Made by HDE „Made in Germany“

Jede Tür verlässt das Werk mit dem CE – Kennzeichen und dem HDE Logo.

Ob puristisch oder pompös, klassisch oder modern, edel und ausgefallen oder gut und günstig, für Ihren Anspruch haben wir die richtige Lösung. Was ist technisch möglich und für Ihre Bedürfnisse wirklich sinnvoll? Finden Sie es heraus. Wir stehen Ihnen mit Rat und Tat zur Seite.





### Schlicht besticht

Türen ohne Lichtausschnitt müssen nicht langweilig aussehen. Einzelne bewusst ausgewählte Details wie Griffe, Nuten, Lisenen oder Applikationen machen sie zu echten Hinguckern. Hochwertige Oberflächen wie Strukturlacke oder Keramik verstärken diesen Eindruck.

### Geradlinig

Klare Linien und gerade Formen liegen voll im Trend und passen sich der modernen Architektur perfekt an. Ob puristisch schlicht oder mit raffinierter Glasgestaltung, das entscheiden Sie.

### Kleine Lichtausschnitte – große Wirkung

Sie sind ein Fan kleiner Lichtausschnitte? Entdecken Sie wie vielfältig die Gestaltungsmöglichkeiten mit kleinen Quadraten, Rechtecken oder Schlitzen sein können.

### Viel Lichteinfall – wenig Einblick

Große Glasausschnitte lassen viel Licht ins Haus. Individuelle Glasgestaltung gewährt nur soviel Einblick, wie Sie es wünschen. Modelle mit gelaseter Sprossenoptik oder Ganzglasfüllungen bieten ein Optimum an Lichteinfall.

### Wir haben den Bogen raus

Schwungvolles Design hat viele Liebhaber. Gebogene Lichtausschnitte, Applikationen und Griffe schmeicheln der Fassade und drücken Individualität aus.

### Auffallend anders

Sie haben Lust auf Besonderes und möchten mit einem außergewöhnlichen Design Ihren Eingangsbereich in Szene setzen. Hier finden Sie Inspirationen.

## Technik und Zubehör

So vielfältig wie die Optik ist auch die technische Ausstattung der Türen. Unabhängig vom Design kann eine Tür zum Hightech-Produkt werden. Hier finden Sie umfassende Informationen.







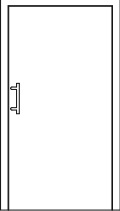
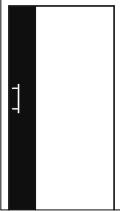
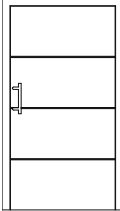
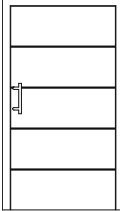
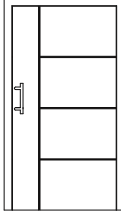
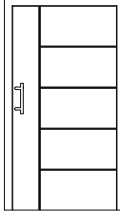
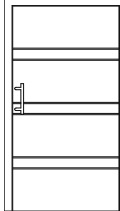
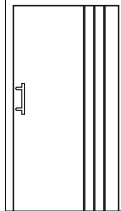
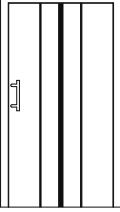
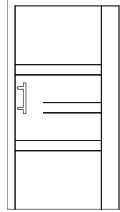
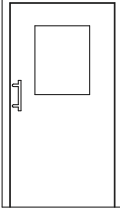
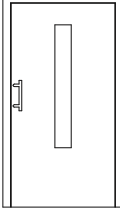
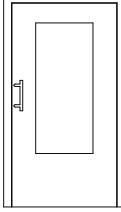
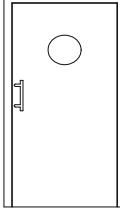
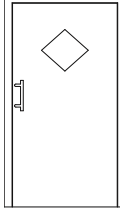
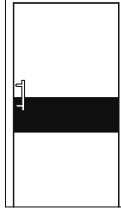
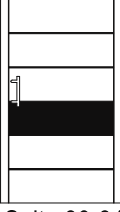
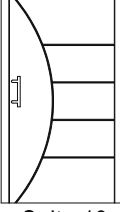
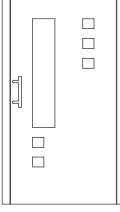
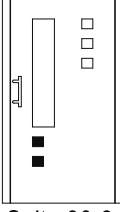
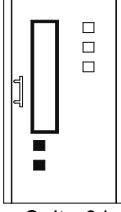
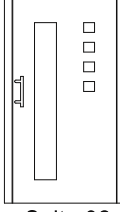
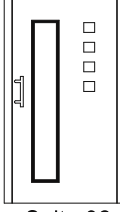
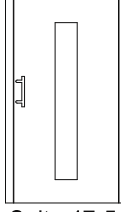
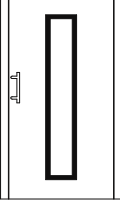
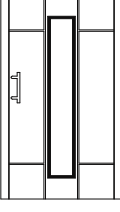
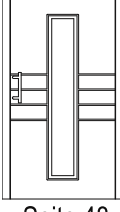
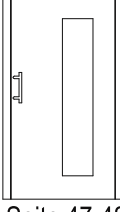
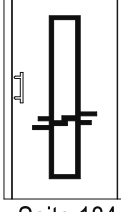
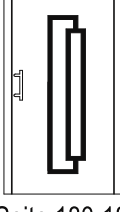
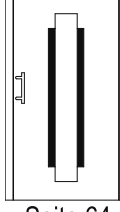
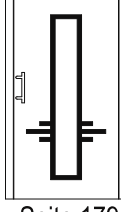
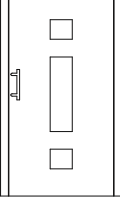
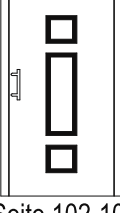
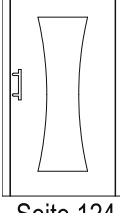
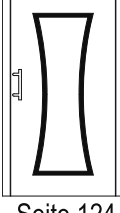
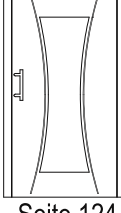
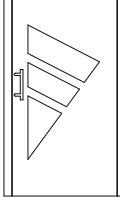
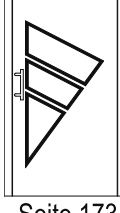
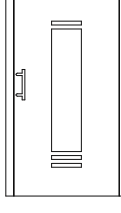
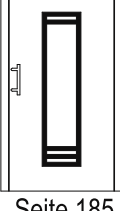
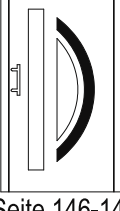
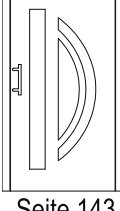
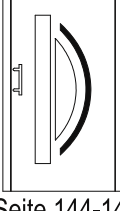
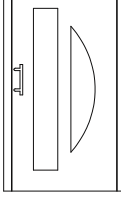
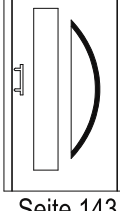
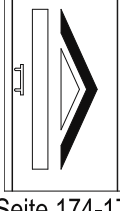
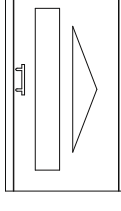
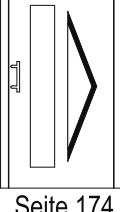
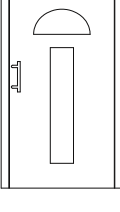
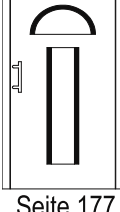
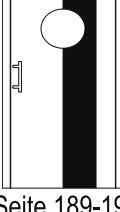
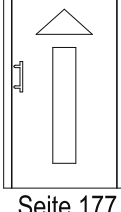
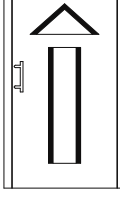
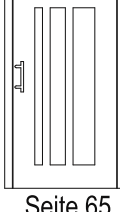
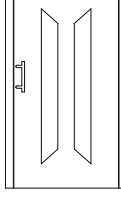

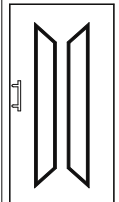
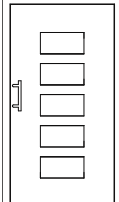
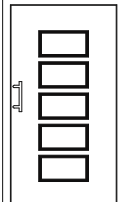
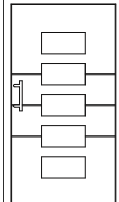
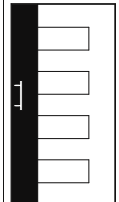
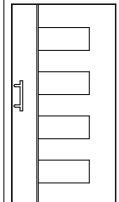
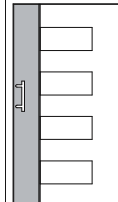
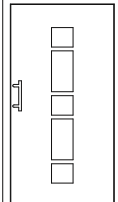
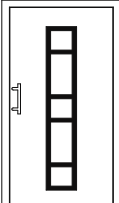
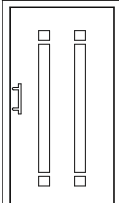
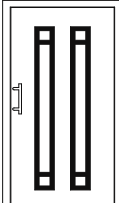
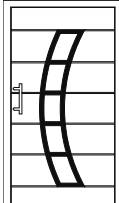
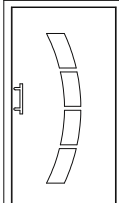
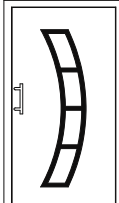
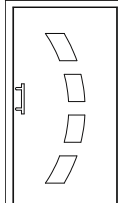
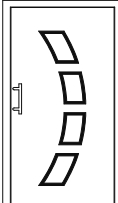
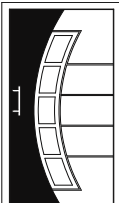
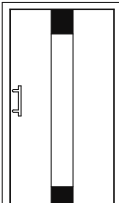
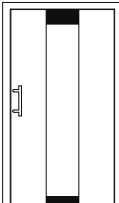
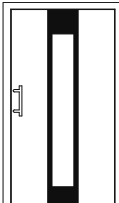
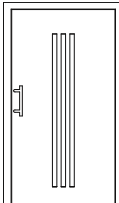
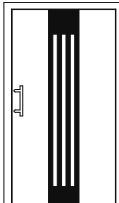
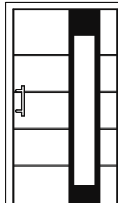
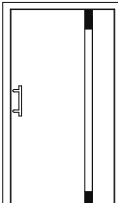
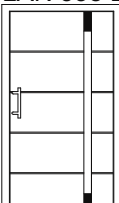
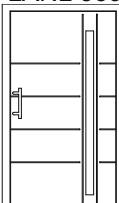
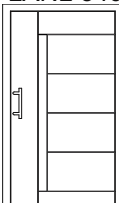
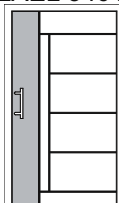
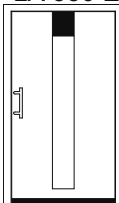
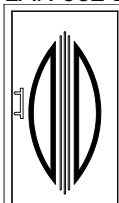
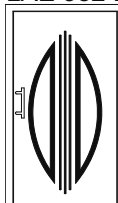
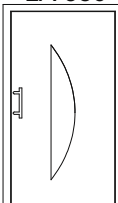
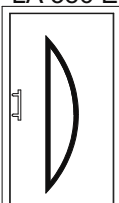
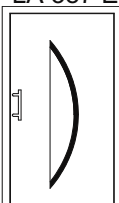
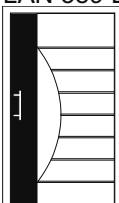
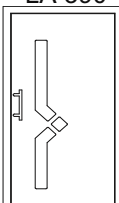
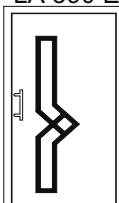

Glasgestaltung Seite 192 – 195  
Oberflächen/Farben Seite 196, 197  
Oberflächengestaltung Seite 198  
Pflegehinweise Seite 197  
Wärmedämmung Seite 199  
Türprofile Seite 199 – 209

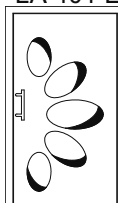
Flügelüberdeckung Seite 210  
Türbänder Seite 211  
Sicherheit Seite 212 – 215  
Griffe Seite 216- 223  
Briefkästen Seite 224-225  
Klingelplatten/ Hausnummern Seite 226 – 227

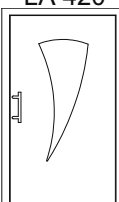
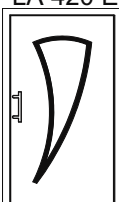
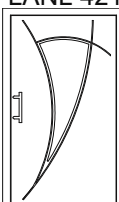
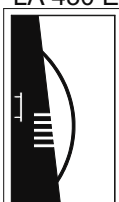

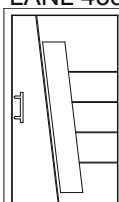
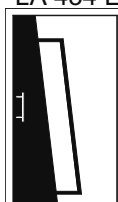
# HDE - Übersicht gelaserte Modelle

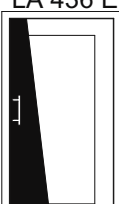
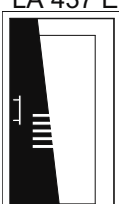
|  |  |   |  |  |  |  |  |
|--|--|---|--|--|--|--|--|
| <br>LA 10<br>Seite 23-24      | <br>LA 10 E<br>Seite 16-17      | <br>LAN 11<br>Seite 14-15,17 | <br>LAN 12<br>Seite 13,15       | <br>LAN 13<br>Seite 18      | <br>LAN 14<br>Seite 14,18-19    | <br>LAN 15<br>Seite 13          | <br>LAN 16<br>Seite 10-12     |
| <br>LAN 17<br>Seite 20-21     | <br>LANL 19<br>Seite 22         | <br>LA 20<br>Seite 23-24     | <br>LA 21<br>Seite 23-24        | <br>LA 22<br>Seite 48       | <br>LA 30<br>Seite 48           | <br>LA 40<br>Seite 48           | <br>LA 50 E<br>Seite 48       |
| <br>LAE 51<br>Seite 30-31     | <br>LAN 85<br>Seite 19          | <br>LA 100<br>Seite 90-91    | <br>LA 100 E<br>Seite 90-91     | <br>LA 101 E<br>Seite 91    | <br>LA 105<br>Seite 92          | <br>LA 105 E<br>Seite 92        | <br>LA 110<br>Seite 47-54     |
| <br>LA 110 E<br>Seite 47-54 | <br>LAN 111 E<br>Seite 47-54  | <br>LAN 113<br>Seite 48    | <br>LA 114<br>Seite 47-48     | <br>LA 115 E<br>Seite 184 | <br>LA 117 E<br>Seite 180-181 | <br>LA 119 E<br>Seite 64      | <br>LA 120 E<br>Seite 179   |
| <br>LA 125<br>Seite 102-103 | <br>LA 125 E<br>Seite 102-103 | <br>LA 130<br>Seite 124    | <br>LA 130 E<br>Seite 124     | <br>LANL 131<br>Seite 124 | <br>LA 160<br>Seite 173       | <br>LA 160 E<br>Seite 173     | <br>LA 175<br>Seite 173     |
| <br>LA 175 E<br>Seite 185   | <br>LA 180 E<br>Seite 146-148 | <br>LA 181<br>Seite 143    | <br>LA 182 E<br>Seite 144-145 | <br>LA 185<br>Seite 143   | <br>LA 185 E<br>Seite 143     | <br>LA 190 E<br>Seite 174-175 | <br>LA 195<br>Seite 174-175 |
| <br>LA 195 E<br>Seite 174   | <br>LA 220<br>Seite 177       | <br>LA 220 E<br>Seite 177  | <br>LA 225 E<br>Seite 189-190 | <br>LA 230<br>Seite 177   | <br>LA 230 E<br>Seite 177     | <br>LA 235<br>Seite 65        | <br>LA 250<br>Seite 65      |

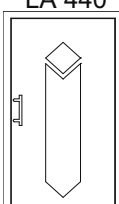
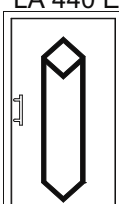
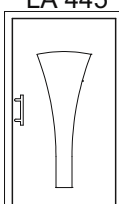
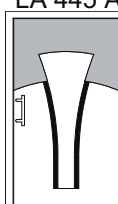
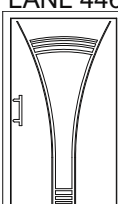
# HDE - Übersicht gelaserte Modelle

|  |  |  |  |  |   |  |  |
|--|--|--|--|--|---|--|--|
| <br>Seite 175       | <br>Seite 109   | <br>Seite 109     | <br>Seite 109-110   | <br>Seite 114       | <br>Seite 114   | <br>Seite 114   | <br>Seite 114       |
| <br>Seite 184       | <br>Seite 65    | <br>Seite 65      | <br>Seite 140       | <br>Seite 140       | <br>Seite 140   | <br>Seite 141   | <br>Seite 141       |
| <br>Seite 140       | <br>Seite 56-58 | <br>Seite 60-61   | <br>Seite 60-61     | <br>Seite 111       | <br>Seite 111   | <br>Seite 62-63 | <br>Seite 62-63     |
| <br>Seite 39      | <br>Seite 38  | <br>Seite 43-46 | <br>Seite 44      | <br>Seite 59      | <br>Seite 155 | <br>Seite 155 | <br>Seite 155     |
| <br>Seite 154-155 | <br>Seite 155 | <br>Seite 149   | <br>Seite 177     | <br>Seite 177     | <br>Seite 187 | <br>Seite 187 | <br>Seite 173     |
| <br>Seite 158     | <br>Seite 158 | <br>Seite 159   | <br>Seite 150-152 | <br>Seite 149-150 | <br>Seite 182 | <br>Seite 182 | <br>Seite 183     |
| <br>Seite 128     | <br>Seite 129 | <br>Seite 172   | <br>Seite 176     | <br>Seite 176     | <br>Seite 158 | <br>Seite 158 | <br>Seite 160-161 |

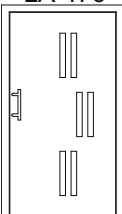
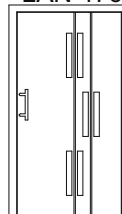
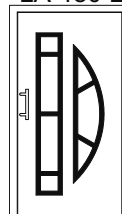
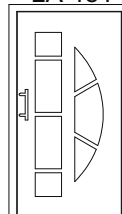
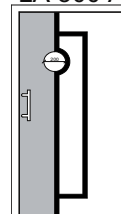
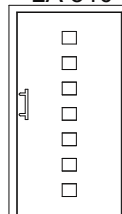
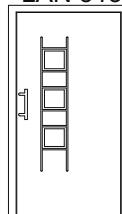
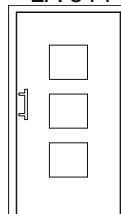
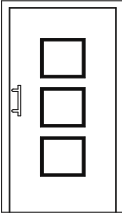
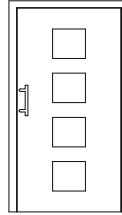
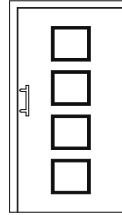
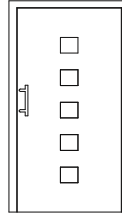
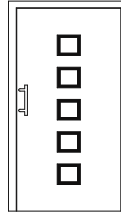
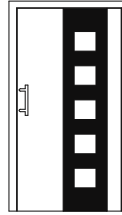
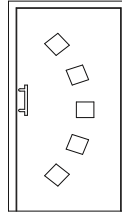
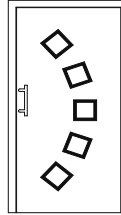
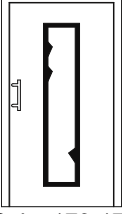
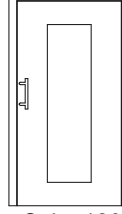
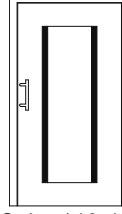
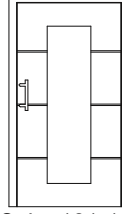
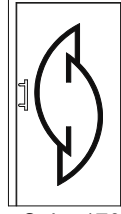
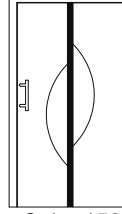
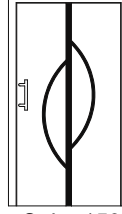
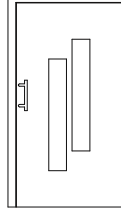
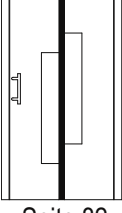
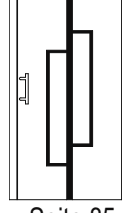
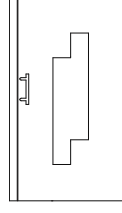
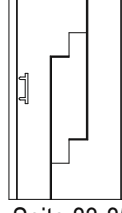
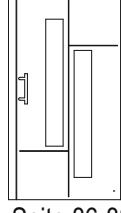
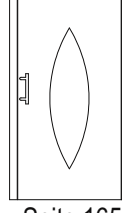
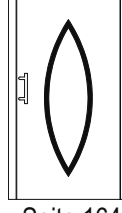
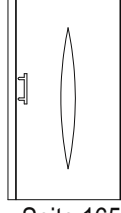
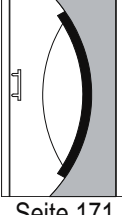
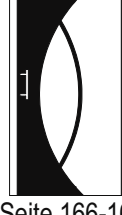
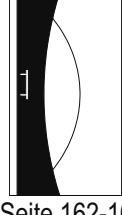
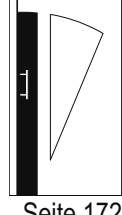
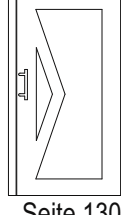
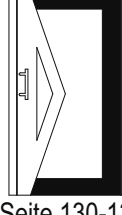
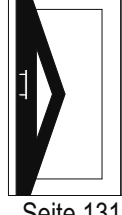
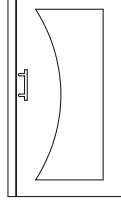
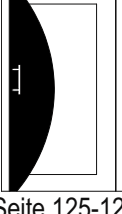
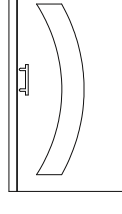
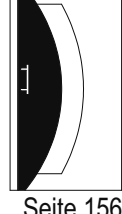
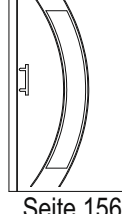
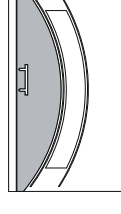
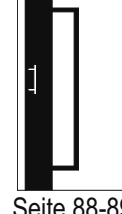
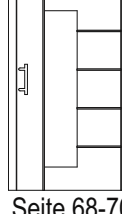
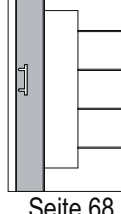
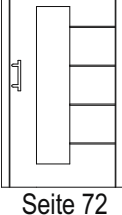
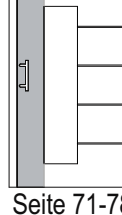
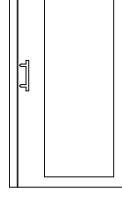
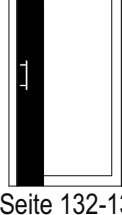
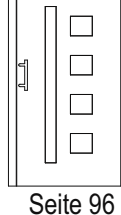
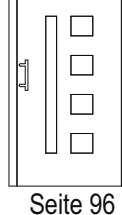
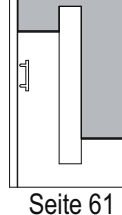
# HDE - Übersicht gelaserte Modelle

|   |  |   |   |   |  |  |  |
|---|--|---|---|---|--|--|--|
| LA 476<br>     | LAN 476<br>     | LA 480 E<br>   | LA 481<br>     | LA 500 A<br>     | LA 510<br>     | LAN 513<br>     | LA 514<br>      |
|   | Seite 112-113  | Seite 142   | Seite 142   | Seite 188-189   | Seite 92   | Seite 98   |  |
| LA 514 E<br>   | LA 515<br>      | LA 515 E<br>   | LA 516<br>     | LA 516 E<br>     | LA 517 E<br>   | LA 518<br>      | LA 518 E<br>    |
| Seite 98  | Seite 97   | Seite 97  |   | Seite 94-95   | Seite 93   | Seite 94   |  |
| LA 520 E<br>   | LA 540<br>      | LA 540 E<br>   | LAN 541<br>    | LA 570 E<br>     | LA 575 E<br>   | LA 576 E<br>    | LA 585<br>      |
| Seite 178-179   | Seite 120  | Seite 118-120   | Seite 121-123   | Seite 170   | Seite 153  | Seite 153  |  |
| LA 585 E<br> | LA 586 E<br>  | LA 587<br>   | LA 587 E<br> | LANL 588<br>   | LA 630<br>   | LA 630 E<br>  | LA 633<br>    |
| Seite 82  | Seite 85   |   | Seite 83-85   | Seite 86-88   | Seite 165  | Seite 164  | Seite 165  |
| LA 637 A<br> | LA 660 E<br>  | LA 665 E<br> | LA 670 E<br> | LA 680<br>     | LA 680 E<br> | LA 681 E<br>  | LA 685<br>    |
| Seite 171   | Seite 166-169  | Seite 162-163   | Seite 172   | Seite 130   | Seite 130-131  | Seite 131  |  |
| LA 685 E<br> | LA 686<br>    | LA 686 E<br> | LANL 687<br> | LANL 687 A<br> | LA 700 E<br> | LAN 704<br>   | LAN 704 A<br> |
| Seite 125-127   |  | Seite 156   | Seite 156   |   | Seite 88-89  | Seite 68-70  | Seite 68   |
| LAN 705<br>  | LAN 705 A<br> | LA 706<br>   | LA 706 E<br> | LA 710<br>     | LA 711<br>   | LAN 752 A<br> | LA 850 E<br>  |
| Seite 72  | Seite 71-78  |   | Seite 132-133   | Seite 96  | Seite 96   | Seite 61   | Seite 184  |



# HDE - Übersicht gelaserte Modelle

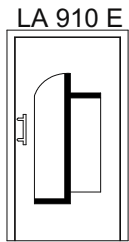

LA 910 E

Seite 186

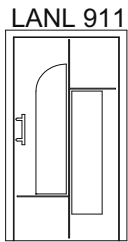

LANL 911

Seite 186

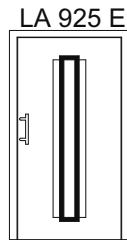

LA 925 E

Seite 65-67

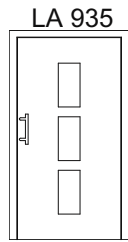

LA 935

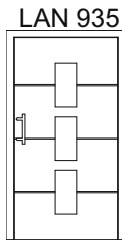

LAN 935

Seite 104

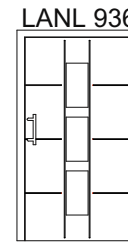

LANL 936

Seite 104-105

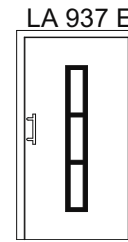

LA 937 E

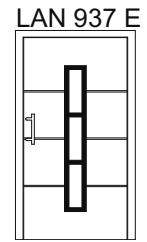

LAN 937 E

Seite 99

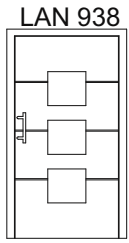

LAN 938

Seite 106-108

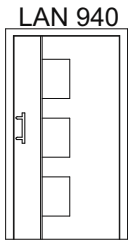

LAN 940

S. 98,100-101

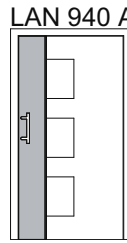

LAN 940 A

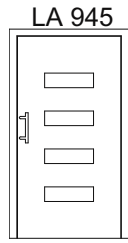

LA 945

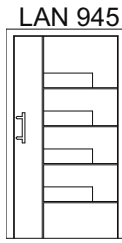

LAN 945

Seite 115,117

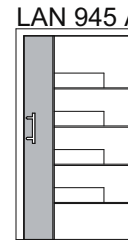

LAN 945 A

Seite 116

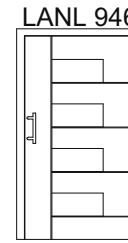

LANL 946

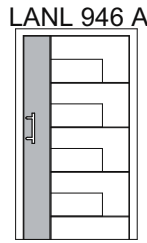

LANL 946 A

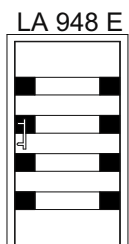

LA 948 E

Seite 99

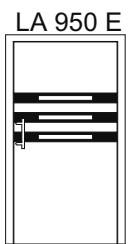

LA 950 E

Seite 99

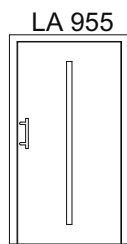

LA 955

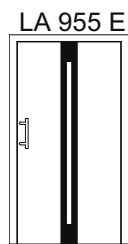

LA 955 E

Seite 34-35

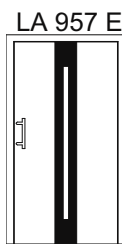

LA 957 E

Seite 36-38

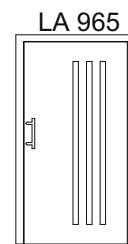

LA 965

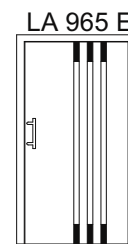

LA 965 E

Seite 40-42

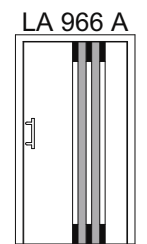

LA 966 A

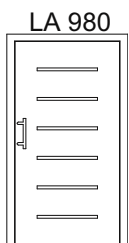

LA 980

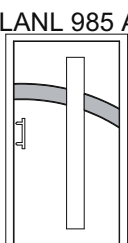

LANL 985 A

Seite 156-157

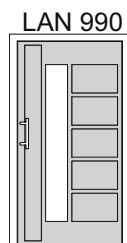

LAN 990

Seite 79-81

## Keramikmodelle:

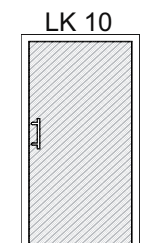

LK 10

Seite 27-29

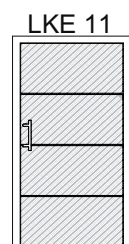

LKE 11

Seite 26-27

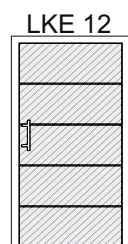

LKE 12

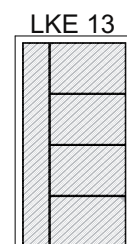

LKE 13

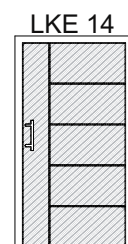

LKE 14

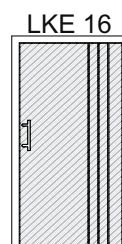

LKE 16

Seite 10

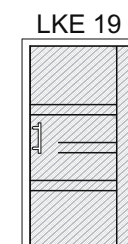

LKE 19

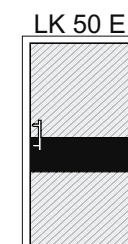

LK 50 E

Seite 28

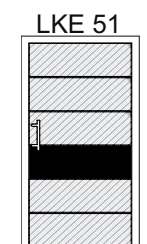

LKE 51

Seite 31

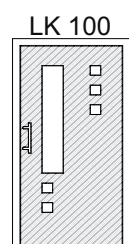

LK 100

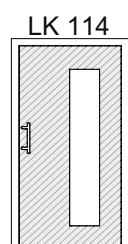

LK 114

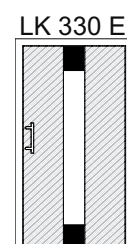

LK 330 E

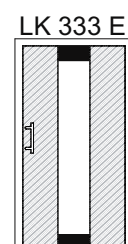

LK 333 E

Seite 55

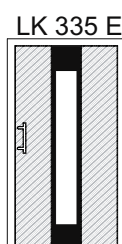

LK 335 E

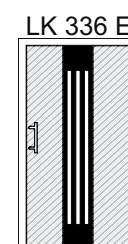

LK 336 E

Seite 111

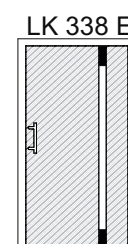

LK 338 E

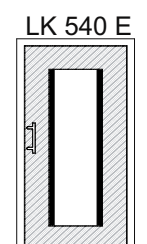

LK 540 E

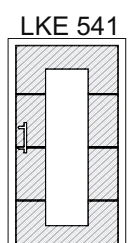

LKE 541

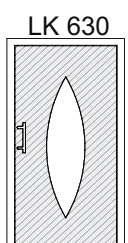

LK 630

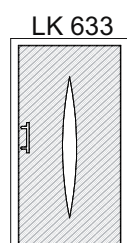

LK 633

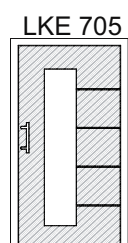

LKE 705

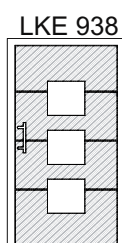

LKE 938

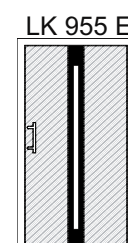

LK 955 E

Seite 34

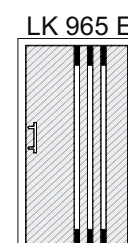

LK 965 E

Seite 40

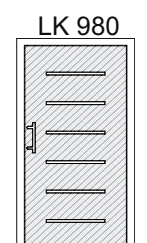

LK 980

Seite 111

LAE 16 flügelüberdeckend  
mit 12 mm Edelstahleinlagen flächenbündig  
Farbe: ST 703 dunkelgrau  
Grifftasche: H 900 (600 mm)

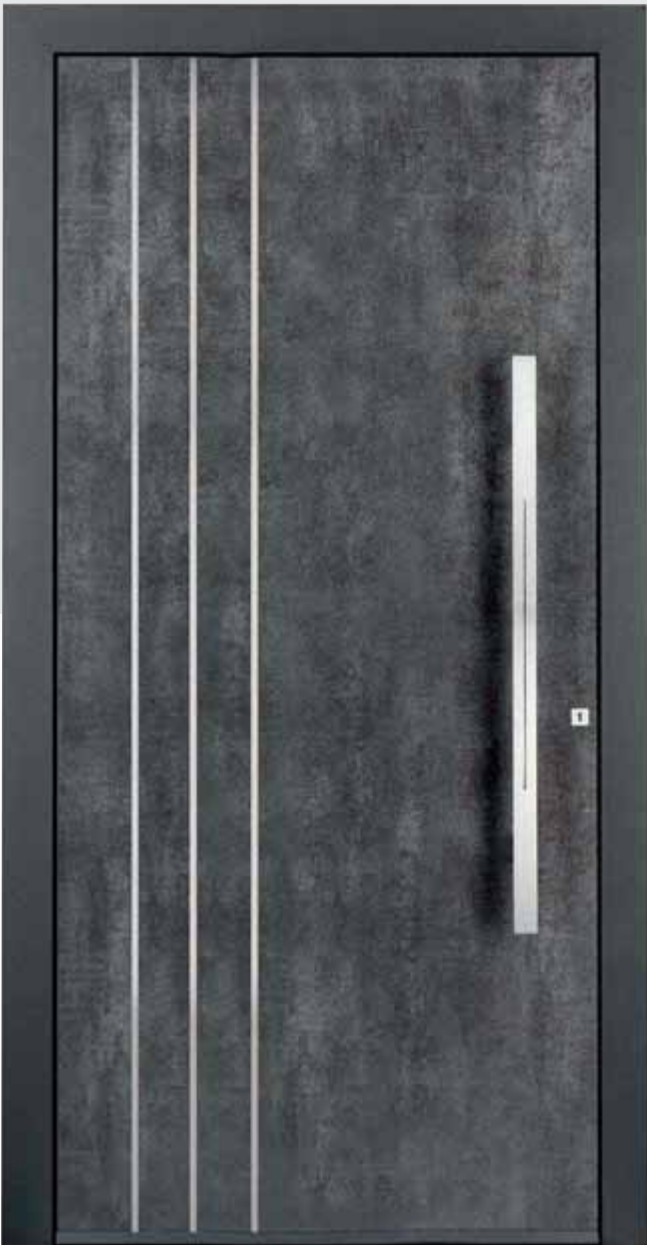

LKE 16 flügelüberdeckend  
mit 12 mm Edelstahleinlagen flächenbündig  
Oberfläche: Keramik Nr.26 Iron Grey  
Farbe Rahmen: ST 703 dunkelgrau  
Griff: WE 100 N (1000 mm)



LAE 16 flügelüberdeckend  
mit 12 mm Edelstahleinlagen flächenbündig  
Farbe: ST 89 anthrazitgrau  
Griff: WE 28 (1000 mm)  
Rosette: SA 03  
Fingerscan: Integra  
Seiteneilverglasung: Klarglas

geschlossen

geradlinig

kleine Lichtrausschnitte

große Lichtrausschnitte

schwungvoll

auffallend anders

Technik und Zubehör



**LAE 16 flügelüberdeckend**  
 mit 12 mm Edelstahleinlagen flächenbündig  
 Griff: 0101E (1600 mm)  
 Seitenteilverglasung: Klarglas teilmattiert  
 2D-Effekt Preisgruppe 11.2

Rückseite flügelüberdeckend  
 Profil mit Aufschlagdichtung  
 3 Edelstahleinlagen  
 Rollentürbänder



**LAEL 16 flügelüberdeckend**  
 mit 4 mm Edelstahllisenen  
 Farbe: ST 3004 pupurrot  
 Grifftasche: H 951 (1600 mm)  
 Kratzschutzrosette: 303 A flächenbündig





LAN 12 flügelüberdeckend  
mit Nutenfräsung  
Farbe: weiß  
Griff: WE 28 (1600 mm)  
Fingerscan: Arte im Griff integriert  
Schmuckrosette: SA 03

### Nutenfräsungen

Nutenfräsungen sind minimale waagerechte oder senkrechte Vertiefungen auf der Füllungsfläche. Diese dezente Gestaltungstechnik verleiht Ihrem Eingang eine individuelle Note und eröffnet die Möglichkeit, die Türseitenteile durch entsprechende Glasgestaltung optimal dem Türmodell anzupassen. Die Pflegeleichtigkeit der Oberfläche bleibt in jedem Fall erhalten. Türmodelle mit Nuten erkennen Sie an dem N in der Modellbezeichnung (LAN).

Standardmäßig sind die Nutenfräsungen auf der Außenseite der Tür. Selbstverständlich kann auch die Innenseite der Tür entsprechend gestaltet werden. Das ist besonders wirkungsvoll bei Türen, die innen flügelüberdeckend gearbeitet sind.

Sie möchten das Design den genutzten Innentüren anpassen? Das machen wir doch gern.



LAN 15 flügelüberdeckend  
mit Nutenfräsung  
Farbe: ST 703 dunkelgrau  
Griff: 0106 E (600 mm)  
Seitenteilverglasung: Klarglas teilmattiert  
Linien klar Preisgruppe 10



**LAN 14 A flügelüberdeckend**  
 mit Nutenfräsung  
 Farbe: ST 703 dunkelgrau  
 Griffseitig: RC 607 bordeauxrot  
 Griff: 0106 E (600 mm)

## Flügelüberdeckung

Der Türflügel ist das bewegliche Teil der Tür. Er besteht aus einem Rahmen und einer Türfüllung.

Gewöhnlich wird die Türfüllung in den Rahmen eingesetzt. Der Flügelrahmen bleibt dabei von beiden Seiten komplett sichtbar (Glasfalzfüllung).

In der heutigen Zeit werden moderne Türen fast immer außen flügelüberdeckend verarbeitet. Bei dieser Fertigungstechnik verdeckt die Türfüllung den kompletten äußeren Flügelrahmen. Die Tür wirkt viel größer und das Design kommt optimal zur Geltung. Flügelüberdeckung ist bei allen Türmodellen möglich, auch beidseitig.

Die innere Flügelüberdeckung ist ein Plus für Design und Wärmedämmung, denn die Füllungs- und Glasstärke wird der Stärke des Flügelprofils angepasst. Der Flügelrahmen ist jetzt nicht mehr sichtbar. Der Türflügel hat eine beidseits absolut plane Oberfläche. Bei HDE werden alle flügelüberdeckenden Türen mit verzugshemmenden Profilen gebaut. Die Türfüllung wird mit einem verzugshemmenden Kern ausgestattet.

Mehr Informationen zu diesem Thema finden Sie auf Seite 210.



**LAE 11 flügelüberdeckend**  
 mit 12 mm Edelstahleinlagen flächenbündig  
 Farbe: RC 607 bordeauxrot  
 Griff: WE 134 (1600 mm) mit Echtholz Yatoba  
 Edelstahlsockelblech flächenbündig  
 Seitenteilverglasung Klarglas teilmattiert  
 Linien klar Preisgruppe 10



**LAE 11 flügelüberdeckend**  
 mit 12 mm Edelstahleinlagen flächenbündig  
 Farbe: ST 89 anthrazitgrau  
 Griff: WE 28 (1000 mm)  
 Rosette: SA 03  
 Fingerscan: Integra  
 Seitenteilverglasung: Klarglas

*Sinn für klare Linien.*

**LAEL 12 flügelüberdeckend**  
 mit 4 mm Edelstahllisenen  
 Farbe: ST 703 dunkelgrau  
 Griff: WE 28 (1600 mm)  
 Seitenteilverglasung: Klarglas teilmattiert  
 Doppellinien klar Preisgruppe 10





## Kontrastprogramm

LA 10 A flügelüberdeckend  
Griff: 0101 E (1600 mm)  
Kratzschutzrosette: 303 flächenbündig  
Seitenteilverglasung: Satinato



### Oberflächenbeschichtung, nachhaltig, vielseitig, innovativ!

Für die Oberflächenbeschichtung unserer Türen ist das Beste gerade gut genug. Darum vertrauen wir auf die hwr Pulverbeschichtung unseres Profilherstellers heroyal.

Die neue Vertikal-Pulverbeschichtungsanlage garantiert höchste Qualitätsstandards unter Einhaltung aller ökologischen Anforderungen.

Das anspruchsvolle Beschichtungsverfahren unterliegt ständiger Kontrolle und wurde mehrfach ausgezeichnet, unter anderem vom Fraunhofer Institut und dem Bundesumweltministerium. Prüfungen belegen die hervorragenden Ergebnisse bezüglich Farbgleichheit, Lichtechtheit, Glanzgrad- und Wetterbeständigkeit.

Das Farbspektrum reicht von einer riesigen Auswahl an RAL- und Effektlacken unterschiedlicher Glanzgrade bis zu trendstarken, samtig matten Strukturlacken.

LA 10 K flügelüberdeckend  
Farbe: weiß  
Griffseitig: Keramik  
Nr. 24 Iron Corten flächenbündig  
Griff: 0101 E (1600 mm)







LA 10 H flügelüberdeckend  
 Farbe: ST 8022 schwarzbraun  
 Griffseitig: Aluminiumapplikation  
 Holzoptik Eiche dunkel NSN  
 Griff: SG 500 B (500 mm)  
 Seitenteilverglasung: Klarglas teilmattiert  
 umlaufend eine Linie klar Preisgruppe 10

## Holzoptik

Moderne Technik macht es möglich, Aluminium eine täuschend echte Holzoptik zu geben. Diese Pulverlackbeschichtung ist absolut witterungsbeständig und farbtreu. Holzoptik gibt Türen einen sehr wohnlichen Charakter und ermöglicht einen gestalterischen Bezug zu Holzfenstern. Applikationen oder Einlagen mit Holzoptik werden flächenbündig wie Intarsien auf der Türaußenseite eingearbeitet. Diese flächenbündige Verarbeitung unterstreicht modernes Design und macht die Oberfläche optimal pflegeleicht.

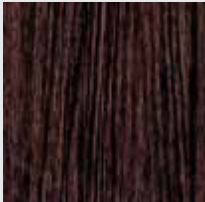

Eiche dunkel NSN



Golden Oak NMN



Noce Medio NMN



Braun I NSN



LAH 11 flügelüberdeckend  
 mit 12 mm Aluminiumeinlage in Holzoptik  
 Golden Oak NMN flächenbündig  
 Farbe: weiß  
 Griff: WE 28 (600 mm)  
 Seitenteilverglasung: Klarglas teilmattiert  
 Linien klar Preisgruppe 10



LAE 14 flügelüberdeckend  
 mit 2 mm Edelstahlseinlagen flächenbündig  
 Farbe: ST 86 steingrau  
 Griff: 0101E (1800 mm)  
 Seitenteilverglasung: Klarglas



LAA 13 flügelüberdeckend  
 mit 12 mm Aluminieinlage flächenbündig  
 Farbe: Tür und Einlage ST 35 schwarzgrau  
 Füllung: ST 86 steingrau  
 Griff: 0101 E (1600 mm)  
 Schmuckrosette: SA 03



LAE 13 flügelüberdeckend  
 mit 12 mm Edelstahlseinlage flächenbündig  
 Farbe Tür: ST 35 schwarzgrau  
 Füllung: RC 607 bordeauxrot  
 Griff: WE 540 (1300 mm)  
 Schmuckrosette: SA 03



### LAEL 85 flügelüberdeckend

mit 4 mm Edelstahllisenen

Farbe: ST 703 dunkelgrau

Griff: 0102 E (1330 mm)

### Lisenen

Filigrane Edelstahllisenen (4 mm) strukturieren die Türoberfläche ganz dezent. Ein Flächenversatz von ca. 2 mm erhöht die elegante Wirkung und unterstreicht modernes puristisches Design wie ein Schmuckstück. Exklusiv bei HDE gibt es Lisenen auch aus pulverbeschichtetem Aluminium (5 mm). Hiermit lassen sich raffinierte unaufdringliche Farbkontraste erzielen. Die leicht erhabene Verarbeitung setzt die Aluminiumlisenen wirkungsvoller in Szene.



### LAEL 14 flügelüberdeckend

mit 4 mm Edelstahllisenen

Farbe: ST 703 dunkelgrau

Griff: 0101 E (1800 mm)



## LAE 17 flügelüberdeckend

Edelstahleinlagen flächenbündig

Farbe: ST 703 dunkelgrau

Griff: WE 540 (1300 mm)

Seitenteilverglasung: Klarglas

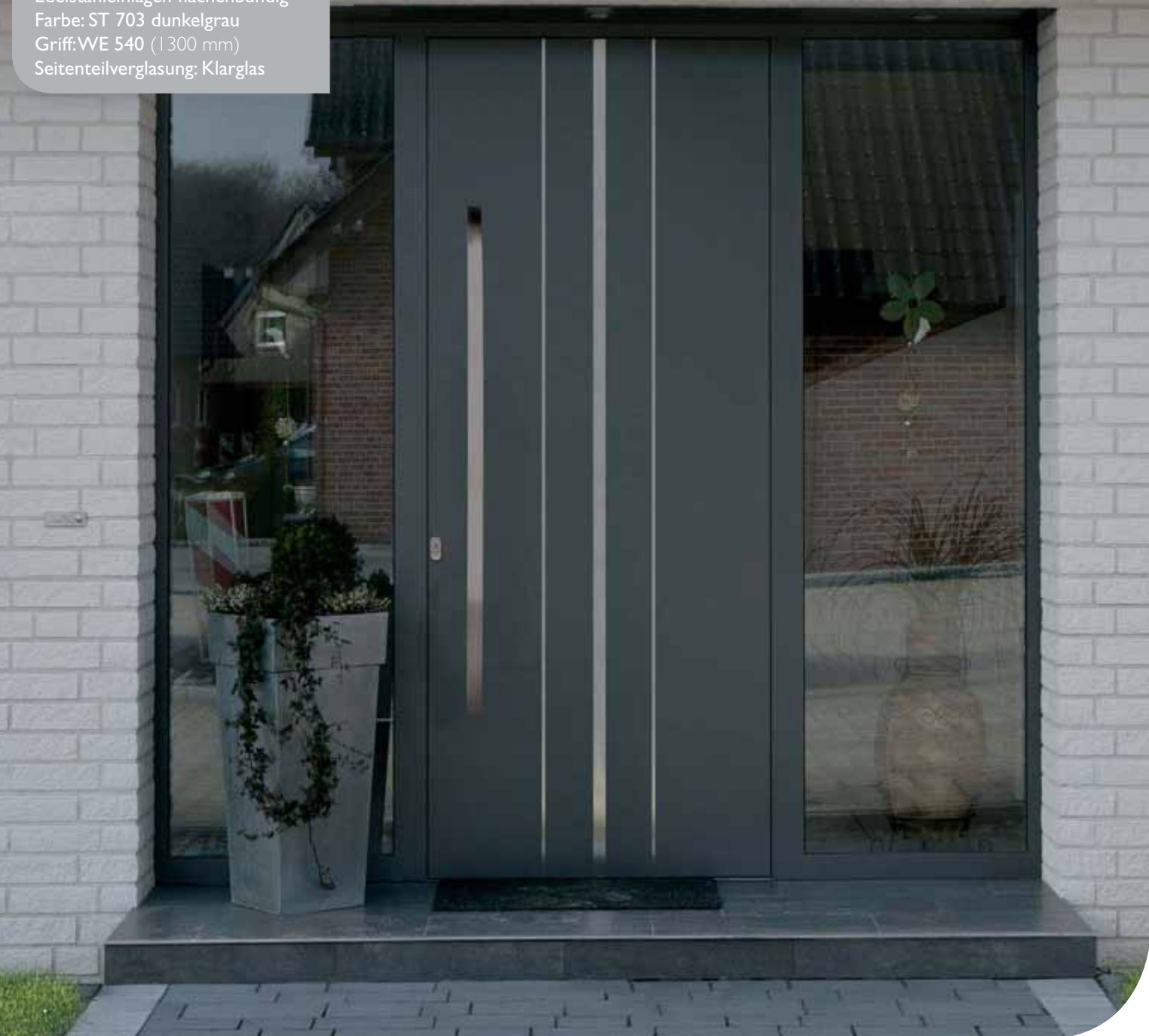

## Applikationen und Einlagen

Die Gestaltung mit Applikationen oder Einlagen bietet vielfältige Möglichkeiten der Tür eine individuelle Wirkung zu geben. Bei allen pulverbeschichteten HDE-Aluminiumhaustüren sind diese Elemente flächenbündig wie Intarsien auf der Vorderseite der Tür eingesetzt. Die exakte planflächige Fertigungstechnik zeigt HDE Handwerkskunst in Perfektion und macht die Türoberfläche optimal pflegeleicht. Hier erkennen Sie Extraklasse und Liebe zum Detail.

Die Intarsien gibt es wahlweise in Edelstahl oder Aluminium (Pulverbeschichtung nach RAL, Strukturlack, Holzoptik).

Auf Wunsch kann auch die Türinnenseite mit entsprechenden Elementen gestaltet werden.

Bei innen flügelüberdeckenden Türen kommt das besonders gut zur Geltung.

Ganz neu im HDE-Programm sind flächenbündige Applikationen und Einlagen mit wunderschönen, hochwertigen Keramikoberflächen. Dieser interessante Materialmix gibt der Tür eine besonders edle hochwertige Ausstrahlung.

Lassen Sie sich inspirieren.

LAE 17 flügelüberdeckend  
Edelstahleinlagen flächenbündig  
Farbe: weiß  
Griff: 0101 E (1400 mm)  
Seitenteilverglasung: Klarglas teilmattiert  
Rand umlaufend klar Preisgruppe 10

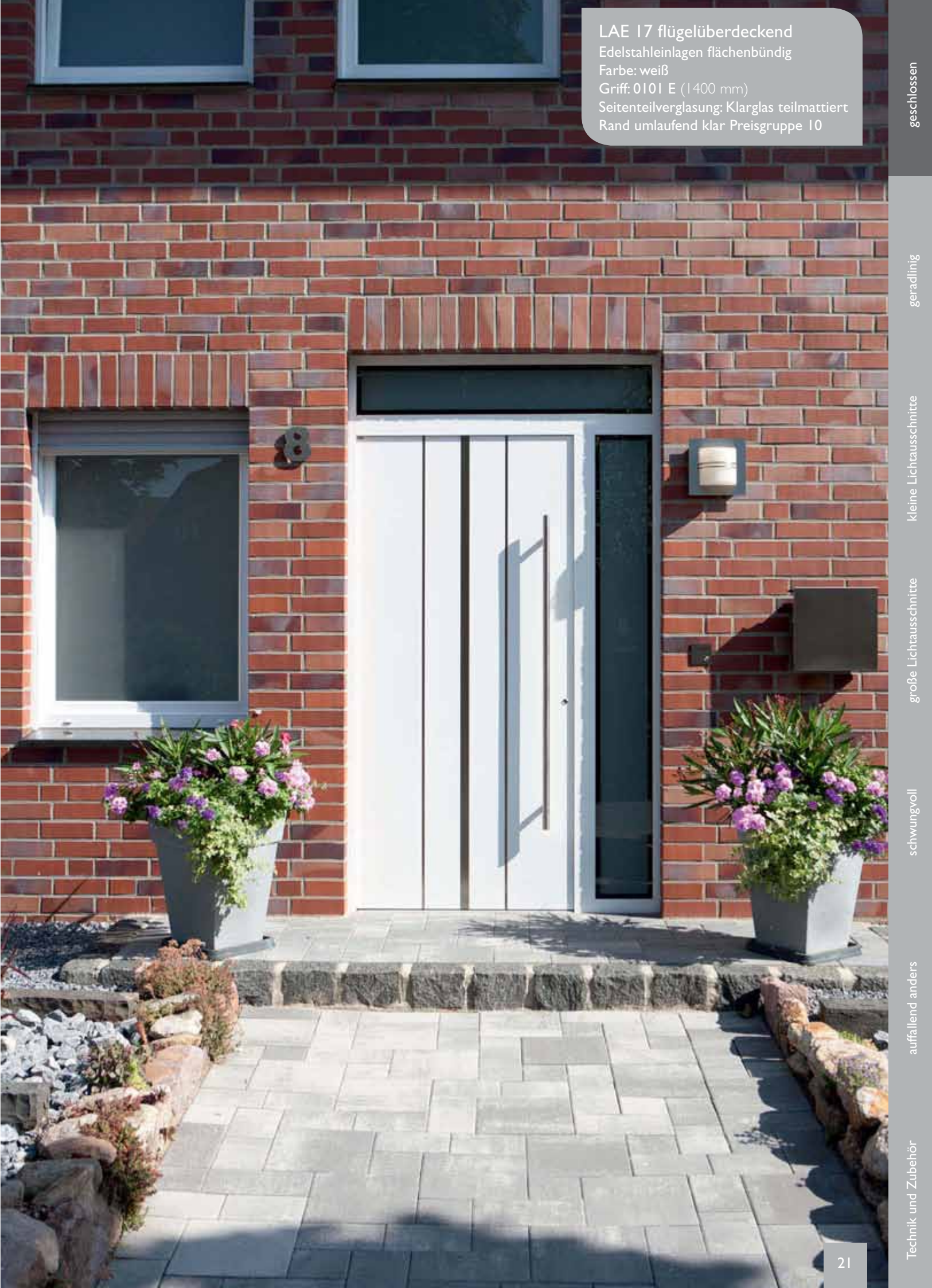

geschlossen

geradlinig

kleine Lichteinschnitte

große Lichteinschnitte

schwungvoll

auffallend anders

Technik und Zubehör



LAEL 19 flügelüberdeckend mit 4 mm Edelstahllisenen  
Farbe Tür: ST 703 dunkelgrau, Füllung: RC 607 bordeauxrot  
Griff: 0101 E (600 mm), Kratzschutzrosette: 303 A flächenbündig  
Seitenteilverglasung: Klarglas teilmattiert Linien klar Preisgruppe 10

## Türprofile - Auch auf die inneren Werte kommt es an!

Türprofile, aus denen Türrahmen und Türflügel gebaut werden sind nicht nur das Tüpfelchen auf dem i beim Design einer Tür, sondern haben auch Einfluss auf Stabilität, Sicherheit, Wärmedämmung und Handhabung. Mit einer großen Auswahl individueller Profilvarianten bieten wir für jeden Anspruch und jede Bausituation die richtige Lösung. Entscheidend ist nicht nur die Stärke des Profils, sondern der Aufbau. Thermische Trennung, Dichtungsebenen und Verzugshemmung machen den Unterschied. Sie wünschen sich Ihr Türprofil gerade, rund, abgeschrägt, flächenversetzt oder flächenbündig? Kein Problem! (Mehr zum Thema siehe Seite 199-209) Individualität ist unsere Stärke!

LA 10 flügelüberdeckend  
Farbe: ST 89 anthrazitgrau  
Grifftasche: H 951 (1600 mm)  
Seitenteilverglasung: Klarglas

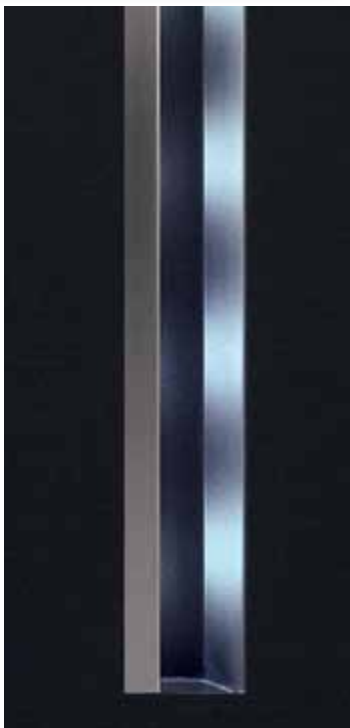

## HDE Griffaschen

Griffaschen sind nicht nur eine außergewöhnliche Alternative zum Türgriff, sondern auch ein modernes Design-Element. Die Tasche wird in die Türfüllung integriert. Das setzt eine Füllungstärke von mindestens 60 mm voraus. Bei beidseitiger Flügelüberdeckung ist eine ausreichende Isolierung hinter der Grifftasche gewährleistet. Der Eingriff ist aus Edelstahl und kann wahlweise flach oder rund gestaltet sein. Griffaschen gibt es in unterschiedlichen Längen. Ausgestattet mit LED Beleuchtung werden sie besonders am Abend zum interessanten Hingucker.

geschlossen

geradlinig

kleine Lichtausschnitte

große Lichtausschnitte

schwungvoll

auffallend anders

Technik und Zubehör

## Schlicht besticht!

Sie möchten Ihre Privatsphäre optimal schützen? Eine vollkommen geschlossene Eingangsgestaltung macht es möglich. Hochwertige Materialien und perfekte Verarbeitungstechnik sind absolut notwendig. Hier kommt es auf jedes Detail an. Nichts sollte die schlichte Eleganz stören.

Das Türprofil W 92 ermöglicht es Türen mit komplett planen Oberflächen zu fertigen. Das gilt für die Außen- und Innenseite der Tür. Voraussetzung für diese absolut plane Optik ist eine beidseitige Flügelüberdeckung und innenliegende Türbänder (mehr zum Thema Seite 210). Gleichzeitig optimiert diese beidseitige Flügelüberdeckung die Wärmedämmung.

### LA 10 flügelüberdeckend

Farbe: ST 9005 tiefschwarz

Grifftasche: H 951 (1600 mm),

Seitenteilfüllung: Kamera, Sprechanlage, Klingeln, Namensschild, Briefdurchwurf integriert

## Außenansicht



Kamera, Sprechanlage, Klingel und Namensschild können dezent in die Türfüllung eingebaut werden.



Das zeitgemäße Zahlenschloss, kann bis zu 45 Zahlenkombinationen speichern.



Innovative Briefkästen und Briefdurchwürfe integrieren sich durch die absolut plane Oberfläche unauffällig in die Seitenteilfüllung. Dank der vollflächigen Dämmung der Frontplatte, der Einwurflappe und optional des Briefkastens, bleibt der Eingangsbereich bestens isoliert.



## Innenansicht



Der Installationskasten für Kamera, Sprechanlage und Klingel wird nahezu unsichtbar in das Seitenteil integriert.

Türinnenseite flügelüberdeckend mit komplett planer Optik. Applikation Holzoptik Eiche dunkel NSN flächenbündig. Türbänder innenliegend

Kommunikationssystem mit Bedienungsfeld für Kamera, Sprechanlage, Türentriegelung.



Isolierte Briefkästen vermeiden Zugluft und optimieren die Wärmedämmung.



Briefdurchwurf Innenseite

## Keramikoberflächen - Design pur für höchste Ansprüche!

Fortschrittlichste Industrietechnologie ermöglicht es aus 100 % natürlichen Mineralstoffen Oberflächen zu schaffen, die einerseits leicht in der Handhabung, andererseits absolut witterungsbeständig, kratzfest und pflegeleicht sind.

Die leichtstrukturierte Keramikoberfläche in Stein- Stahl- oder Holzoptik besticht durch die individuelle, natürliche Ausstrahlung. Da braucht es nicht viel, um aus der Haustür einen außergewöhnlichen Blickfang in der Hausfassade zu machen. Jede Tür ist ein Unikat, denn der Strukturverlauf ist natürlicher Stein- oder Holzmaserung täuschend echt nachempfunden. Wir bieten Keramikoberflächen als komplette Türfüllungen mit oder ohne Lichtausschnitt an. Flächenbündige Applikationen und Einlagen aus Edelstahl oder Aluminium setzen interessante Akzente. Besonders edel wirken Keramikfüllungen in Verbindung mit Strukturlackbeschichtungen. Auf Wunsch kann auch der komplette Türrahmen mit Keramik abgedeckt werden. Keramiktüren werden mit einem Wetterschenkel in Edelstahloptik oder in Farbe des Türrahmens gefertigt. Standardmäßig hat die Keramiktür die Rosette 300 E (Edelstahl) oder 300 B (Bronze). Kratzschutzrosetten sind nicht erforderlich.

### Weniger ist Mehr?

Einzelne Keramikintarsien machen Aluminiumtürfüllungen zu echten Designelementen mit edler Ausstrahlung. Eine Vielzahl unserer Türmodelle bietet Ihnen diese Option. Entdecken Sie die Möglichkeiten, die Ihnen dieses zukunftsweisende Material eröffnet. Es kombiniert Funktion, Schönheit und Umweltbewusstsein, denn es ist äußerst langlebig und vollständig recyclingfähig.



LKEL II flügelüberdeckend  
mit 4 mm Edelstahllisenen  
Oberfläche: Keramik Nr.26 Iron Grey  
Farbe Rahmen: ST 703 dunkelgrau  
Griff: WE 100 N (1000 mm)  
Flachgriff mit Nutenfräsung



Nr. 29 Timber Night



Nr.30 Timber Oak



Nr.23 Iron Moss



Nr. 24 Iron Corten



Nr. 26 Iron Grey



LK 10 flügelüberdeckend  
 Oberfläche: Keramik Nr.26 Iron Grey  
 Farbe Rahmen: ST 19 schokobraun  
 Griff: SG 500 B (500 mm)  
 Seitenteilverglasung: Klarglas teilmattiert  
 Rand klar Preisgruppe 10

*Eine wie keine.*

LKA 11 flügelüberdeckend  
 mit 12 mm Aluminiumeinlagen ST 19  
 Oberfläche: Keramik Nr.24 Iron Corten  
 Farbe Rahmen: ST 19 schokobraun  
 Griff: WE 28

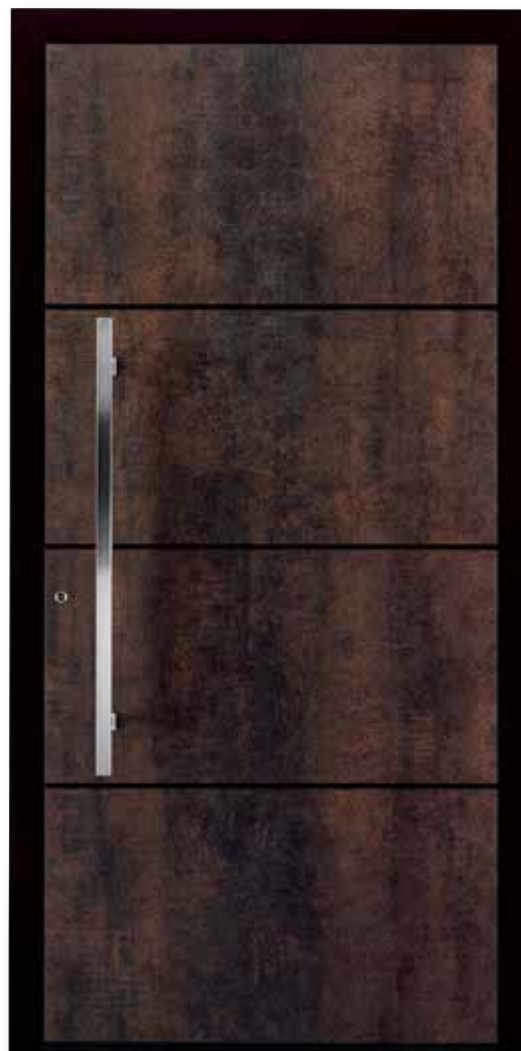



**LK 50 A flügelüberdeckend**  
 Oberfläche: Keramik Nr 30 Timber Oak  
 Türrahmen und Aluminiumapplikation  
 Frabe ST 19 schokobraun  
 Grifftasche: SG 850 - PZ integriert  
 Seitenteilverglasung: Klarglas mattiert  
 mittig Farbveredelung Galaxis grau  
 Preisgruppe 12



**LK 10 flügelüberdeckend**  
 Oberfläche: Keramik Nr 29 Timber Night  
 Türrahmen ST 703 dunkelgrau  
 Griff: WE 104 (1000 mm) mit Keramikeinlage Nr. 29



**LK 10 flügelüberdeckend**  
 Türfüllung + Türrahmen:  
 Keramik Nr 30 Timber Oak  
 Griff: WE 26 (1200 mm)  
 Schutzrosette: 205 K



## LK 10 flügelüberdeckend

Oberfläche: Keramik Nr 26 Iron Grey

Türrahmen: ST 89 anthrazitgrau

Griff: WE 104 Spion (1200 mm) Flachgriff mit Keramikeinlage  
Nr. 26, Kamera im Griff integriert

WE 104 mit Spion



WE 16 mit Spion



## Wer ist denn da?

Geschlossene Türfüllungen, oder blickdichte Verglasungen schützen die Privatsphäre optimal, lassen aber nicht erkennen wer Sie besuchen möchte. Die einfachste Lösung ist der Einbau eines Türspions. Sprechanlagen mit eingebauter Kamera sind sehr komfortabel. Die diskreteste Variante ist die Kamera im Türgriff.

Moderne Technik macht es möglich das Kameraauge unauffällig in speziell dafür hergerichtete Griffe einzubauen.

Das Display auf der Innenseite der Türfüllung zeigt den weiten Blickwinkel der Kamera. Auf Wunsch kann der Bildschirm auch flächenbündig in die Türfüllung integriert werden.



Display aufgesetzt



Display flächenbündig

Innenansicht flügelüberdeckend ohne Aufschlagdichtung mit Nutenfräsung, Kamera Display flächenbündig eingearbeitet.



LAA 51 flügelüberdeckend  
 mit 12 mm Aluminiumapplikation Edelstahloptik  
 Griffband in Aluminium Edelstahloptik flächenbündig  
 Farbe: Türfüllung ST 703 schwarzgrau  
 Türrahmen: Aluminium Edelstahloptik  
 Griff: SG 740 Edelstahloptik  
 Seitenteilverglasung: Klarglas teilmattiert  
 Doppellinien klar Preisgruppe 10

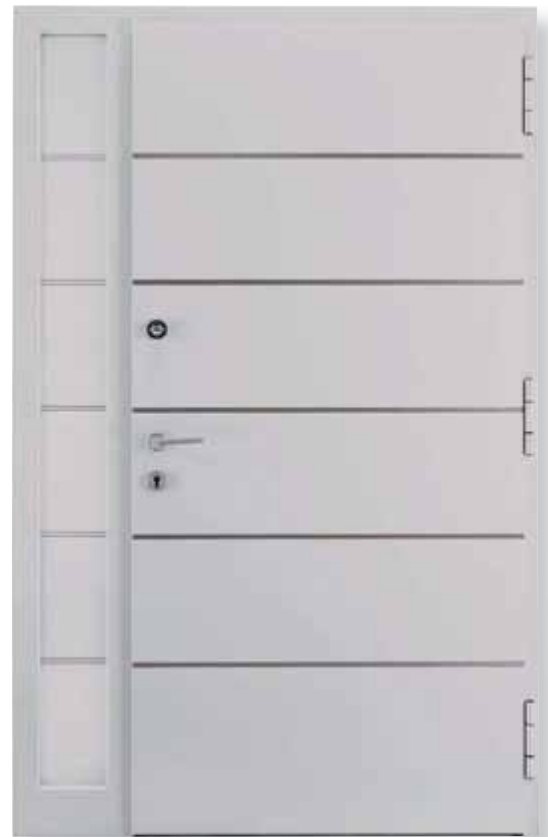

Innenansicht flügelüberdeckend  
 mit 12 mm Edelstahleinlagen flächenbündig  
 Farbe: RAL 7047 telegrau  
 Türprofil mit Aufschlagdichtung  
 Rollentürbänder

## Türinnenseite

Während sich früher die Gestaltung einer Hauseingangstür fast nur auf die Außenseite beschränkte, wird den Bewohnern die Ansicht der Innenseite immer wichtiger, besonders wenn die Tür in den Wohnbereich integriert ist. Standardmäßig sehen Sie auf der Türinnenseite einen Versatz zwischen Flügelrahmen und Türfüllung. Auch Designelemente wie Rahmen oder Applikationen sind in der Regel nur auf der Außenseite. Wird die Tür innen flügelüberdeckend gefertigt, ist die Füllungsplatte stärker aufgebaut und der komplette Rahmen abgedeckt. So entsteht eine plane Oberfläche, die auf Wunsch mit Nuten oder Applikationen gestaltet werden kann. Auch die Farbe der Türinnenseite können Sie individuell bestimmen. So passt sich die neue Haustür ideal Ihrem Innenambiente an.

LAE 51 flügelüberdeckend  
mit 12 mm Edelstahleinlagen flächenbündig  
Oberfläche: Holzoptik Eiche dunkel NSN  
Türrahmen ST 89 anthrazitgrau  
Griff: SG 740  
Griffband: Edelstahl flächenbündig

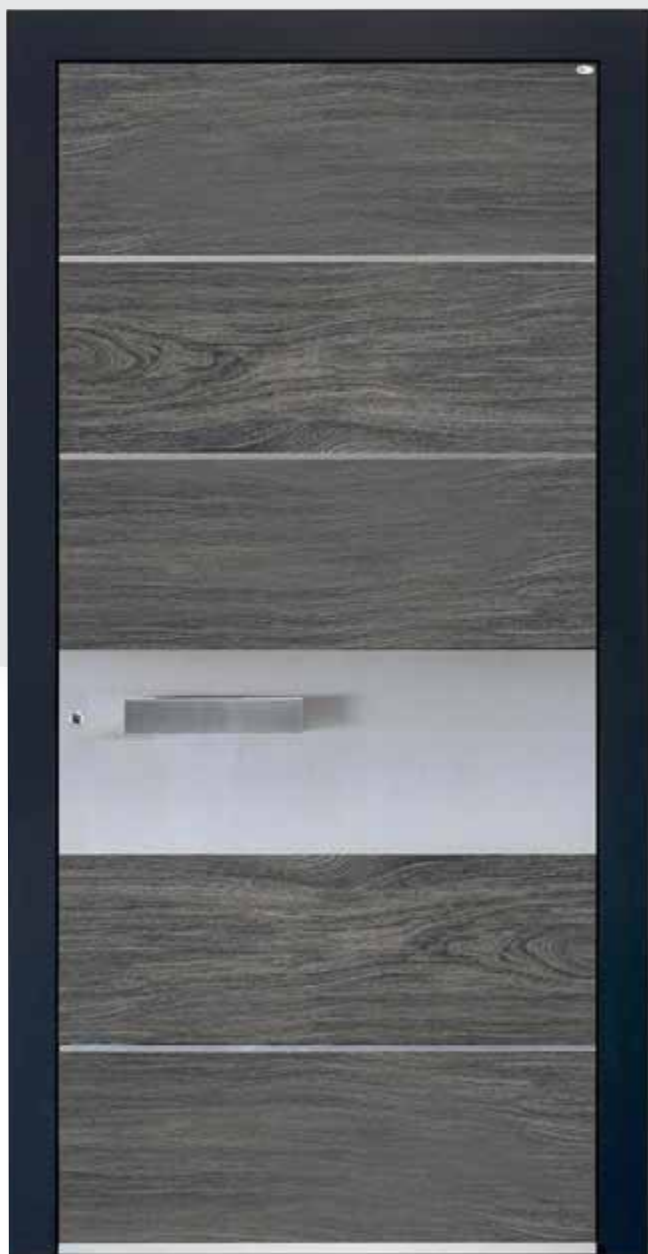

LKE 51 flügelüberdeckend  
mit 12 mm Edelstahleinlagen flächenbündig  
Oberfläche: Keramik Nr. 29 Timber Nigth  
Türrahmen ST 35 schwarzgrau  
Griff: SG 740  
Griffband: Edelstahl flächenbündig



GL 50 A flügelüberdeckend  
 Oberfläche: Glas mit Farbveredelung tief schwarz  
 Türfarbe: RC 607 bordeauxrot  
 Griff tasche SG 850 - PZ integriert  
 Seitenteilverglasung: Klarglas mattiert mittig mit  
 Farbveredelung Galaxis grau Preisgruppe 12  
 Vordachmodell: E 300



GL 50 A Innenseite  
 flügelüberdeckend  
 mit Nutenfräsung  
 Griff: Innendrucker M 2016.2  
 Kratzschutzrosette:  
 Sonderanfertigung flächenbündig







### GL 50 A flügelüberdeckend

Oberfläche: Glas mit Farbveredelung tief schwarz  
 Türfarbe: ST 578 weiß  
 Griffasche SG 850 - PZ integriert  
 Seitenteilverglasung: Klarglas mattiert mittig mit  
 Farbveredelung Galaxis schwarz Preisgruppe 12



### GL 34 flügelüberdeckend

Oberfläche: Glas mit Farbveredelung  
 ähnlich RAL 7024 graphitgrau  
 Griff: V 4037.100  
 Kratzschutzrosette: flächenbündig



### R 2960 E flügelüberdeckend

Ornamentrahmen aufgesetzt dazwischen Edelstahlapplikation  
 Farbe: ST 82 dunkelblau  
 Griffasche: H 900 (600 mm)  
 Kernziehschutzrosette: M 4021



LA 955 E flügelüberdeckend  
 Edelstahlapplikation flächenbündig  
 Türfarbe: ST 703 dunkelgrau  
 Glastyp: 955.0 Klarglas  
 Griff: 0101 E (1000 mm)  
 Seitenteilverglasung: Klarglas



Innenansicht ohne Flügelüberdeckung



LK 955 E flügelüberdeckend  
 Oberfläche: Keramik Nr. 29 Timber Night  
 Applikation Edelstahl flächenbündig  
 Türrahmen: ST 703 dunkelgrau  
 Glastyp: 955.0100 Satinato  
 Griff: WE 104 (1000 mm) mit Keramikeinlage Nr 29



LA 955 E flügelüberdeckend  
 Edelstahlapplikation flächenbündig  
 Türfarbe: ST 703 dunkelgrau  
 Glastyp: 955.7201 Klarglas teilmattiert  
 Querstreifen nach unten klar auslaufend  
 Griff: 0101 E (1600 mm)  
 Seitenteilverglasung: zu Typ 955.7201  
 Preisgruppe II



Die halbrunde Form  
 des Griffes vereint  
 moderne geradlinige  
 Optik und angenehme  
 Handhabung.



LA 955 E flügelüberdeckend  
 Farbe: weiß  
 Glastyp: 955.7200 Klarglas teilmattiert  
 Querstreifen nach oben klar auslaufend  
 Griff: SG II 6.2 (1000 mm)

geschlossen  
 geradlinig  
 kleine Lichteinschnitte  
 große Lichteinschnitte  
 schwingvoll  
 auffallend anders  
 Technik und Zubehör



LA 957 K flügelüberdeckend  
 Applikation: Keramik Nr.24 Iron Corton  
 Farbe: ST 19 schokobraun  
 Glastyp: 957.7010 Klarglas mattiert  
 Griff: SG 500 B (500 mm)  
 Rosette: 10 - K Bronze  
 Seitenteilverglasung: Klarglas teilmattiert Rand umlaufend klar  
 Innenansicht flügelüberdeckend mit Aufschlagflügel  
 Türbänder ST 19



### Designgriffe mit innovativer Technik

Ein Türgriff ist ohne Zweifel ein wichtiges Element für Optik und Handhabung. Hier ist alles perfekt vereint. Der Griff mit der Keramikeinlage ergänzt das Design vortrefflich. Der Fingerscan kann flächenbündig integriert werden und ermöglicht das Öffnen der Tür mit dem Finger.



LA 957 K flügelüberdeckend  
 Applikation: Keramik Nr.24 Iron Corton  
 Farbe: ST 8022 schwarzbraun  
 Glastyp: 957.0100 Satinato  
 Griff: WE 104 Arte (1200 mm) mit Keramikeinlage Nr. 24  
 Fingerscan Arte integriert  
 Kratzschutzrosette: 303 A Keramik Nr. 24 flächenbündig



LA 957 K flügelüberdeckend  
Applikation: Keramik Nr.24 Iron Corton  
Türfarbe: weiß  
Glastyp: 955.0 Klarglas  
Griff: 0101 B (600 mm)

geschlossen

geradlinig

kleine Lichtrausschnitte

große Lichtrausschnitte

schwungvoll

auffallend anders

Technik und Zubehör



### LA 957 K flügelüberdeckend

Applikation: Keramik Nr.23 Iron Moss flächenbündig

Farbe: ST 578 weiß

Glastyp: 957.0 Klarglas

Griff: WE 43

Kratzschutzrosette: 303 A Keramik Nr. 23 flächenbündig

### Kratzschutzrosetten der Extraklasse

Kratzschutzrosetten sind ein zusätzlicher Schutz für das Umfeld des Schlüssellocks. Normalerweise sind sie aus Edelstahl und werden zusätzlich zur Edelstahlrundrosette auf den Türrahmen aufgeklebt. Bei flügelüberdeckenden Türen kann die Kratzschutzrosette flächenbündig in die Füllungsplatte eingearbeitet werden.

Exklusiv bieten wir die Kratzschutzrosette 303 A flächenbündig aus Keramik an. Das ist eine ideale Ergänzung zu einem Türmodell mit Keramikapplikation.



### Mirastar

Dieses hochwertige Glas, wirkt von außen wie ein Spiegel und verhindert so den Einblick. Es hemmt aber auch den Lichteinfall ganz erheblich. Der Spiegelreflex wirkt am Tag, bei Dunkelheit ist ein beleuchteter Innenraum einsehbar. Mit Teilmattierungen des Glases lassen sich raffinierte Effekte erzielen.

### LAAL 339 flügelüberdeckend

mit 5 mm Aluminiumlisenen ST 35 schwarzgrau mit Nuten waagrecht

Farbe: weiß

Glastyp: 340.0900 Mirastar

Griff: WE 28 (600 mm)





LAN 338 A flügelüberdeckend  
 Aluminiumapplikation ST 15 rostiges Eisen,  
 mit Nutenfräsung waagrecht  
 Farbe: ST 19 schokobraun  
 Glastype: 338.7404 Klarglas teilmattiert  
 4 klare Linien im Verlauf der Nuten  
 Griff: SG 500 B bronze  
 Rosette: 300-59 bronze  
 Seitenteilverglasung: Klarglas teilmattiert 4  
 Linien und Rand umlaufend klar Preisgruppe II

*Möge der Mensch,  
 der heute als erster deine  
 Türschwelle betritt,  
 dich mit einem Lächeln des  
 Willkommens antreffen.*

*Irischer Segensspruch*

LAN 338 A flügelüberdeckend  
 Aluminiumapplikation ST 35 schwarzgrau  
 mit Nutenfräsung waagrecht  
 Farbe: weiß  
 Glastype: 338.7404 Klarglas teilmattiert  
 4 klare Linien im Verlauf der Nuten  
 Griff: SG 540 (900 mm)

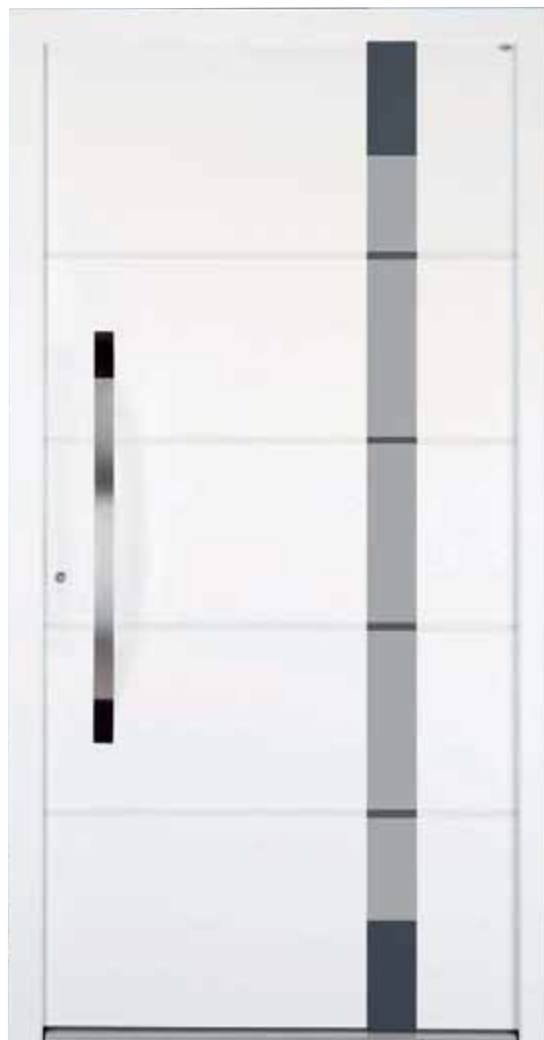



#### LA 966 K flügelüberdeckend

Edelstahlapplikation flächenbündig

Applikationen: Keramik Nr.26 Iron Grey flächenbündig

Farbe: ST 703 dunkelgrau

Glastyp: 966.0100 Satinato

Griff: SG 540.I (1300 mm)

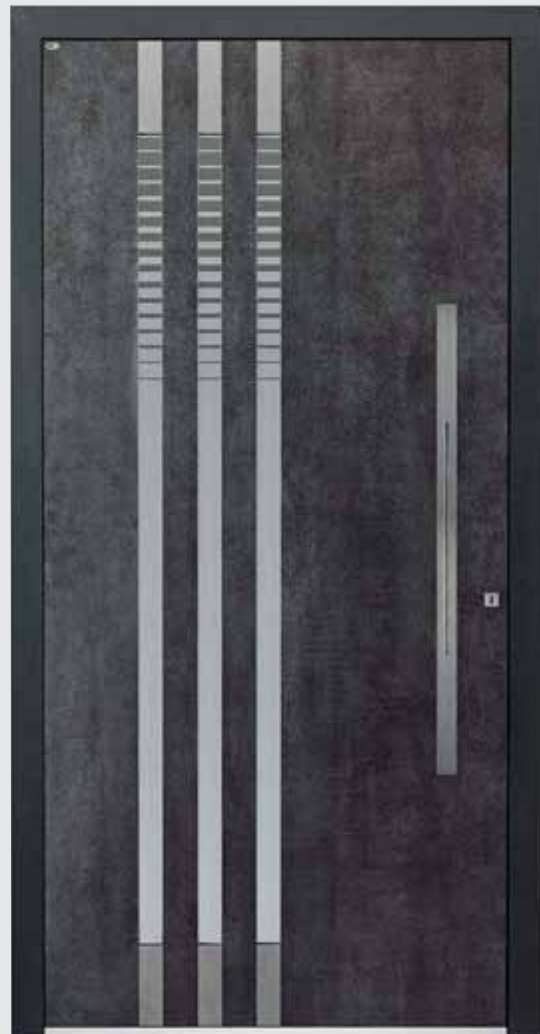

#### LK 965 E flügelüberdeckend

Edelstahlapplikation flächenbündig

Oberfläche: Keramik Nr.26 Iron Grey

Farbe Rahmen: ST 703 dunkelgrau

Glastyp: 965.7200 Klarglas teilmattiert Querstreifen nach oben klar auslaufend

Griff: WE 100 N (1000 mm) Flachgriff mit Nut



#### LA 965 E flügelüberdeckend

Edelstahlapplikation flächenbündig

Farbe: RC 607 bordeauxrot

Glastyp: 965.7300 Klarglas teilmattiert

je 2 Linien oben und unten klar

Griff: WE 28 (1600 mm)

Fingerscan Arte integriert



LA 965 E flügelüberdeckend  
Edelstapplikation flächenbündig  
Farbe: ST 703 dunkelgrau  
Glastyp: 965.7300 Klarglas teilmattiert  
je 2 Linien oben und unten klar  
Griff: SG 540.1 (1300 mm)  
Rosette: 200 E  
Seitenteilverglasung: Klarglas teilmattiert  
Linien klar Preisgruppe 10  
Vordach: V 30/I Farbe ST 703

geschlossen

geradlinig

kleine Lichtrausschnitte

große Lichtrausschnitte

schwungvoll

auffallend anders

Technik und Zubehör



LA 965 E flügelüberdeckend  
 Edelstahlapplikation flächenbündig  
 Farbe: weiß  
 Glastype: 965.0 Klarglas  
 Griff: SG 540.1 (1300 mm)  
 Seitenteilverglasung: Klarglas  
 Vordach: E 200



*Elegant heißt nicht,  
 ins Auge zu fallen,  
 sondern im Gedächtnis  
 zu bleiben.*

*Giorgio Armani*

LA 965 E flügelüberdeckend  
 Edelstahlapplikation flächenbündig  
 Farbe: weiß  
 Glastype: 965.7201 Klarglas teilmattiert  
 Querstreifen nach unten klar auslaufend  
 Griff: WE 100 N (1000 mm) Flachgriff mit Nut



LAEL 340 flügelüberdeckend  
 mit 4 mm Edelstahllisenen  
 Farbe: ST 89 anthrazitgrau  
 Glastyp: 340.7200 Klarglas teilmattiert  
 Querstreifen nach oben klar auslaufend  
 Grifftasche: H 900 (600 mm)



Innenansicht flügelüberdeckend  
 Türprofil ohne Aufschlagdichtung  
 Türbänder innenliegend



LAAL 340 flügelüberdeckend  
 mit 5 mm Aluminiumlisenen  
 ST 35 schwarzgrau  
 Farbe: weiß  
 Glastyp: 340.7443 Mirastar 3 Linien mattiert  
 Griff: SG 540 (900 mm)





LAEL 340 A flügelüberdeckend  
 mit 4 mm Edelstahllisenen  
 Applikation griffseitig: ST 3004 purpurrot  
 Farbe: ST 89 anthrazitgrau  
 Glastype: 340.7340 Klarglas teilmattiert  
 Grifftasche: H 900 (600 mm)

LAEL 340 K flügelüberdeckend  
 mit 4 mm Edelstahllisenen  
 Applikation griffseitig: Keramik Nr 26 Iron Grey  
 Farbe: ST 703 dunkelgrau  
 Glastype: 340.7200 Klarglas teilmattiert  
 Querstreifen nach oben klar auslaufend  
 Griff: WE 28 N (1200 mm) Fingerscan Arte integriert



LAE 340 flügelüberdeckend  
 mit 12 mm Edelstahleinlagen flächenbündig  
 Farbe: weiß  
 Glastype: 340.0100 Satinato  
 Grifftasche: H 900 (600 mm)



LAEL 340 flügelüberdeckend  
mit 4 mm Edelstahllisenen  
Farbe: ST 703 dunkelgrau  
Glastyp: 340.7200 Klarglas teilmattiert  
Querstreifen nach oben klar auslaufend  
Griff: WE 540 (1300 mm)  
Seitenteilverglasung: Klarglas mattiert  
Rand umlaufend klar Preisgruppe 10



LAAL 340 flügelüberdeckend  
mit 5 mm Aluminiumlisenen ST 35 schwarzgrau  
Farbe: weiß  
Glastyp: 340.7200 Klarglas teilmattiert  
Querstreifen nach oben klar auslaufend  
Griff: SG 540.1 (1300 mm)  
Seitenteilverglauung: Klarglas teilmattiert  
passend zu Glastyp 340.7200  
Preisgruppe II



LA 110 V flügelüberdeckend  
mit Edelstahlvorsatzgitter  
Farbe: weiß  
Glastyp: I 10.8600 Klarglas teilmattiert  
oben Farbveredelung Galaxis schwarz,  
Spiegelkristallstreifen, umlaufend  
Farbveredelung schwarz mit Verlauf  
Griff: WE 26 (500 mm)



LA 114 flügelüberdeckend  
Farbe: ST 3004 purpurrot  
Glastyp: I 14.8014 Klarglas halbseitig mattiert  
mit Dekorkante 2D-Effekt  
Grifftasche: H 95 I (1600 mm)  
Kratzschutzrosette: 303 A flächenbündig





**LA 110 flügelüberdeckend**

Farbe: weiß

Glastyp: I 10.0 Klarglas

Griff: SG 500 (500 mm)

Seitenteilverglasung: Klarglas

Vordach: V 18



**LAN 113**

mit 12 mm Nutenfräsung

Farbe: weiß

Glastyp: I 13.7244 Klarglas teilmattiert

Griff: M 8041 B-07



**LA 114 flügelüberdeckend**

Farbe: weiß

Glastyp: I 14.7000 Klarglas teilmattiert

Rand umlaufend klar

Griff: 0101 E (1200 mm)



**LA 22 flügelüberdeckend**

Farbe: ST 703

Glastyp: 22.7270 Klarglas teilmattiert

Linien klar

Griff: 0101 E (1000 mm)





### LA 110 E flügelüberdeckend

Farbe: weiß

Glastyp: 110.7000 Klarglas  
teilmattiert Rand umlaufend klar

Griff: SG 500 (500 mm)

Seitenteilverglasung: Klarglas  
teilmattiert Rand umlaufend klar

Preisgruppe 10

geschlossen

geradlinig

kleine Lichtrausschnitte

große Lichtrausschnitte

schwungvoll

auffallend anders

Technik und Zubehör



### Ganz schön & praktisch!

So sollten sie sein, die Türen für Mehrfamilienhäuser. Sie sind besonderen Belastungen ausgesetzt, weil viele Bewohner und Gäste sie benutzen. Funktionalität und Pflegeleichtigkeit sind äußerst wichtig. Briefkästen, Klingeln und Sprechanlage werden integriert.

Nach Ihren Wünschen und den erforderlichen technischen Vorgaben, werden alle Elemente zu einer harmonischen Einheit zusammengefügt.

### LA 110 E

Farbe: weiß

Glastyp: 110.100 Mastercarree

Griff: 0103 E (600 mm)

Seitenteilverglasung: Mastercarree

Seitenteil mit Briefkastenanlage

Klingeln und Sprechsieb



**LA 110 E flügelüberdeckend**

Edelstahlrahmen flächenbündig

Farbe: ST 89 anthrazitgrau

Glastyp: 110.7200 Klarglas teilmattiert

Querstreifen nach oben klar auslaufend

Grifftasche: SG 83 I (450 mm)

Fingerscan: Integra auf der Türfüllung

**LA 110 flügelüberdeckend**

Farbe Rahmen: ST 89 anthrazitgrau

Farbe Füllung: RC 607 bordeauxrot

Glastyp: 110.7900 Blockstreifen klar/mattiert 3D-Effekt

Griff: 0101 E (600 mm)

Kratzschutzrosette: 303 A



**LA 110 E flügelüberdeckend**

Edelstahlrahmen flächenbündig

Farbe: ST 703 dunkelgrau

Glastyp: 110.7405 Klarglas teilmattiert Linien klar

Griff: SG 500 (500 mm)



### LA 110 flügelüberdeckend

Farbe: ST 703 dunkelgrau

Glastyp: I 10.7405 Klarglas teilmattiert Linien klar

Griff: SGM 600 (600 mm)

Seitenteilverglasung: Klarglas teilmattiert

Linien klar Preisgruppe 10

### LA 110 E flügelüberdeckend

Edelstahlrahmen flächenbndig

Farbe: ST 35 schwarzgrau

Glastyp: I 10.7425 Klarglas teilmattiert

Doppellinien klar

Griff: WE 28 (1600 mm)

Seitenteilverglasung: Klarglas teilmattiert

Doppellinien klar Preisgruppe 10



geschlossen

geradlinig

kleine Lichteinschnitte

große Lichteinschnitte

schwungvoll

auffallend anders

Technik und Zubehör



**LA 110 E flügelüberdeckend**  
 Edelstahlrahmen flächenbündig  
 Farbe: weiß  
 Glastyp: 110.7210 Klarglas teilmattiert  
 Rand und Linien klar  
 Griff: SG 500 (500 mm)  
 Seitenteilverglasung: Klarglas teilmattiert  
 Rand und Linien klar  
 Preisgruppe 11



**LA 110 E flügelüberdeckend**  
 Edelstahlrahmen flächenbündig  
 Farbe: RC 607 bordeauxrot  
 Glastyp: 110.7304 Klarglas teilmattiert  
 Rand, Linien und Quadrate klar  
 Griff: WE 28 (1600 mm) Fingerscan Arte integriert



**LAN 111 E flügelüberdeckend**  
 mit Nutenfräsung  
 Edelstahlrahmen flächenbündig  
 Glastyp: 111.7200 Klarglas teilmattiert  
 Querstreifen nach oben klar auslaufend  
 Griff: WE 100 N (1000 mm)



### LA 110 E flügelüberdeckend

Edelstahlrahmen flächenbündig

Farbe: weiß

Glastyp: I10.9200 Skulpturverglasung auf Klarglas teilmattiert  
mittig anschattiert klare Glasbrocken

Griff: SG 500 (500 mm)



### LA 110 flügelüberdeckend

Farbe: weiß

Glastyp: I10.8600 Klarglas teilmattiert

oben Farbveredelung Galaxis schwarz,  
Spiegelkristallstreifen,

umlaufend Farbveredelung schwarz mit Verlauf

Griff: SG 510 S (500 mm) schwarz eloxiert



### LA 110 flügelüberdeckend

Edelstahlrahmen flächenbündig

Farbe: weiß

Glastyp: I10.7810 Klarglas teilmattiert  
mit Bleiband und Muggelsteine

Griff: 0101.1 E (1200 mm) Enden poliert



LA 110 K flügelüberdeckend  
 Keramikrahmen Nr. 24 Iron Corten  
 Farbe: weiß  
 Glastyp: I 10.0 Klarglas  
 Griff: WE 102  
 Seitenteilverglasung: Klarglas

## Griffplatten mit Keramik

Da sind sie wieder, ganz aktuell und im modernen Style, die Griffplatten. Keramische Inlays machen sie zu echten Hinguckern. Sie empfehlen sich als perfekte Ergänzungen zu Keramikfüllungen oder Türen mit Keramikapplikationen. Diese drei Varianten gibt es mit den flächenbündigen Keramikoberflächen Timber Night, Timber Oak, Iron Moss, Iron Corten, Iron Grey.

LA 110 K flügelüberdeckend  
 Keramikrahmen Nr. 23 Iron Moss flächenbündig  
 Farbe: weiß  
 Glastyp: I 10.7200 Klarglas teilmattiert  
 Querstreifen nach oben klar auslaufend  
 Griff: WE 101-23



### LK 333 E flügelüberdeckend

Edelstahlapplikation flächenbündig  
Oberfläche Füllung u. Rahmen: Keramik Nr.30 Timber Oak  
Glastyp: 333.7200 Klarglas teilmattiert  
Querstreifen nach oben klar auslaufend  
Griff: WE 26 (600 mm)



WE 101  
100x350 mm  
Keramikeinlage  
Iron Corten



WE 102  
140x180 mm  
Keramikeinlage  
Iron Corten



WE 103  
180x180 mm  
Keramikeinlage  
Iron Corten

### LK 333 E flügelüberdeckend

Edelstahlapplikation flächenbündig  
Oberfläche Füllung: Keramik Nr.26 Iron Grey  
Glastyp: 333.7202 Klarglas teilmattiert klare  
Querstreifen nach oben breit auslaufend oben matt  
Griff: WE 100 N (1000 mm)



geschlossen

geradlinig

kleine Lichtrausschnitte

große Lichtrausschnitte

schwungvoll

auffallend anders

Technik und Zubehör



### LA 330 E flügelüberdeckend

Edelstahlapplikation flächenbündig

Farbe: ST 703 dukelgrau

Glastyp: 330.7801 Klarglas teilmattiert Linien klar

Quadrate mittig mattiert 4 Farbsegmente grau

Griff: SGM 305 E (630 mm)

Seitenteilverglasung: Klarglas teilmattiert

Preisgruppe II



### LA 330 E flügelüberdeckend

Edelstahlapplikation flächenbündig

Farbe: ST 35 schwarzgrau

Glastyp: 330.7200 Klarglas teilmattiert

Querstreifen nach oben klar auslaufend

Griff: SG 500 (500 mm)







**LA 330 E flügelüberdeckend**  
 Edelstahlapplikation flächenbündig  
 Farbe: weiß  
 Glastyp: 330.7000 Klarglas teilmattiert  
 Rand umlaufend klar  
 Griff: WE 100 (1000 mm)  
 Seitenteilverglasung: Klarglas teilmattiert  
 Rand umlaufend klar Preisgruppe 10



**LA 330 E flügelüberdeckend**  
 Edelstahlapplikation flächenbündig  
 Farbe: ST 47 mittelgrau  
 Glastyp: 330.7900 Klarglas teilmattiert  
 Blockstreifen 3D-Optik  
 Griff: SG 500 (500 mm)



**LA 330 E flügelüberdeckend**  
 Edelstahlapplikation flächenbündig  
 Glastyp: 330.7228 Klarglas teilmattiert  
 Linien klar  
 Griff: SG 500 (500 mm)

geschlossen

geradlinig

kleine Lichteusschnitte

große Lichteusschnitte

schwungvoll

auffallend anders

Technik und Zubehör



### LA 330 E flügelüberdeckend

Edelstapplikation flächenbündig

Farbe: weiß

Glastyp: 330.7210 Klarglas teilmattiert

Rand und Linien klar

Griff: 0101 E (600 mm)

Seitenteilverglasung: Klarglas teilmattiert

Preisgruppe I I

Vordach V 9 Farbe: St 86 steingrau

Seitenteil

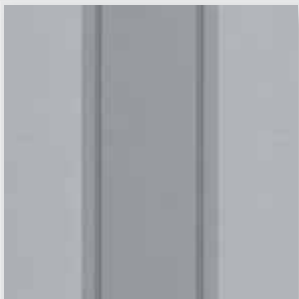

Tür

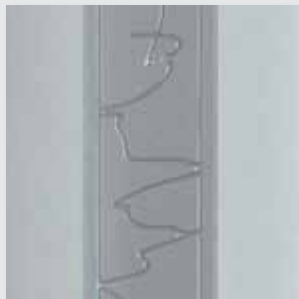

### LA 330 H flügelüberdeckend

Applikation Holzoptik Eiche dunkel NSN flächenbündig

Farbe: ST 578 weiß

Glastyp: 330.7601

Satinato teilmattiert mit Kristallrelief

Griff: WE 124 E (1000 mm) Holz Wenge

Rosette: M 4421 E

Seitenteilverglasung: Satinato teilmattiert

2 Linien Kristallrelief



**LA 350 E flügelüberdeckend**  
 Edelstahlapplikation flächenbündig  
 Farbe: ST 703 dunkelgrau  
 Glastype: 350.7000 Klarglas teilmattiert  
 Rand umlaufend klar  
 Griff: 0101 E (600 mm)  
 Seitenteilverglasung: Klarglas teilmattiert  
 Rand umlaufend klar Preisgruppe 10  
 Fenster in den Hauseingang integriert

### Edelstahlsockelbleche

Für Türen mit empfindlichen Oberflächen oder großem Publikumsverkehr dienen sie als Schutz, ansonsten ist das Sockelblech ein interessantes Designelement. Zu dem hier gezeigten Modell LA 350 E gehört es standardmäßig dazu, bei vielen anderen Türmodellen können sie es auf Wunsch mitbestellen. Besonders schön und pflegeleicht wirkt das Sockelblech, wenn es flächenbündig in die Türfüllung eingearbeitet ist. Das ist bei allen flügelüberdeckenden Türen möglich. Bei Glasfalzfüllungen wird das Sockelblech auf dem Türsockel aufgeklebt.

**LA 350 E flügelüberdeckend**  
 Edelstahlapplikation flächenbündig  
 Farbe: weiß  
 Glastype: 350.7304 Klarglas teilmattiert  
 Rand, Linien und Quadrate klar  
 Griff: SGM 305 E (630 mm)





LA 335 E flügelüberdeckend  
Edelstahlapplikation flächenbündig  
Farbe: ST 703 dunkelgrau  
Glastyp: 335.7804 Klarglas teilmattiert  
Linie klar 12 Farbsegmente dunkelgrau  
Griff: SG 500 (500 mm)



LA 335 E flügelüberdeckend  
Edelstahlapplikation flächenbündig  
Farbe: ST 8022 schwarzbraun  
Glastyp: 335.7000 Klarglas teilmattiert  
Rand umlaufend klar  
Griff: SG 500 (500 mm)



LA 335 E flügelüberdeckend  
Edelstahlapplikation flächenbündig  
Farbe: ST 35 schwarzgrau  
Glastyp: 335.7803 Klarglas teilmattiert  
Linie klar Quadrate mittig matt  
Griff: WE 28 (1000 mm)



**LAE 752 K flügelüberdeckend**  
 mit 12 mm Edelstahlleinlage flächenbündig  
 Applikation Keramik Nr. 24 Iron Corten  
 Türfarbe: ST 587 weiß  
 Glastyp: 752.9001 Klarglas teilmattiert  
 Linien klar mit Glasbrocken  
 Griff: WE 136 Naturholz Wenge (1000 mm)  
 Rosette: 201 EF flächenbündig



**LA 335 K flügelüberdeckend**  
 Applikation Keramik Nr. 23 Iron Moss  
 Türfarbe: ST 578 weiß  
 Glastyp: 335.7200 Klarglas teilmattiert  
 Querstreifen nach oben klar auslaufend  
 Grifftasche: SG 831 EK (450 mm)  
 flächenbündig innen Keramik Nr. 23  
 Rosette: 201 EF flächenbündig  
 Fingerscan: Arte flächenbündig in Füllung



geschlossen

geradlinig

kleine Lichtrausschnitte

große Lichtrausschnitte

schwungvoll

auffallend anders

Technik und Zubehör



*Schlichte Eleganz  
oder kreative  
Glaskunst?  
Sie haben die Wahl!*

LA 337 A flügelüberdeckend  
Applikation ST 703 dunkelgrau flächenbündig  
Farbe: weiß  
Glastyp: 337.1 Satinato  
Griff: SG 170 (1000 mm)  
mittig ST 703 Endstücke Edelstahl  
Vordach: E 300



LAN 337 A flügelüberdeckend  
Applikation RC 607 bordeauxrot flächenbündig  
Farbe: weiß  
Glastyp: 337.9030 Klarglas teilmattiert  
mit Farbveredelung grau/rot, Bruchglasstreifen  
Griff: 0101 E (1000 mm)  
Seitenteilfüllung flügelüberdeckend

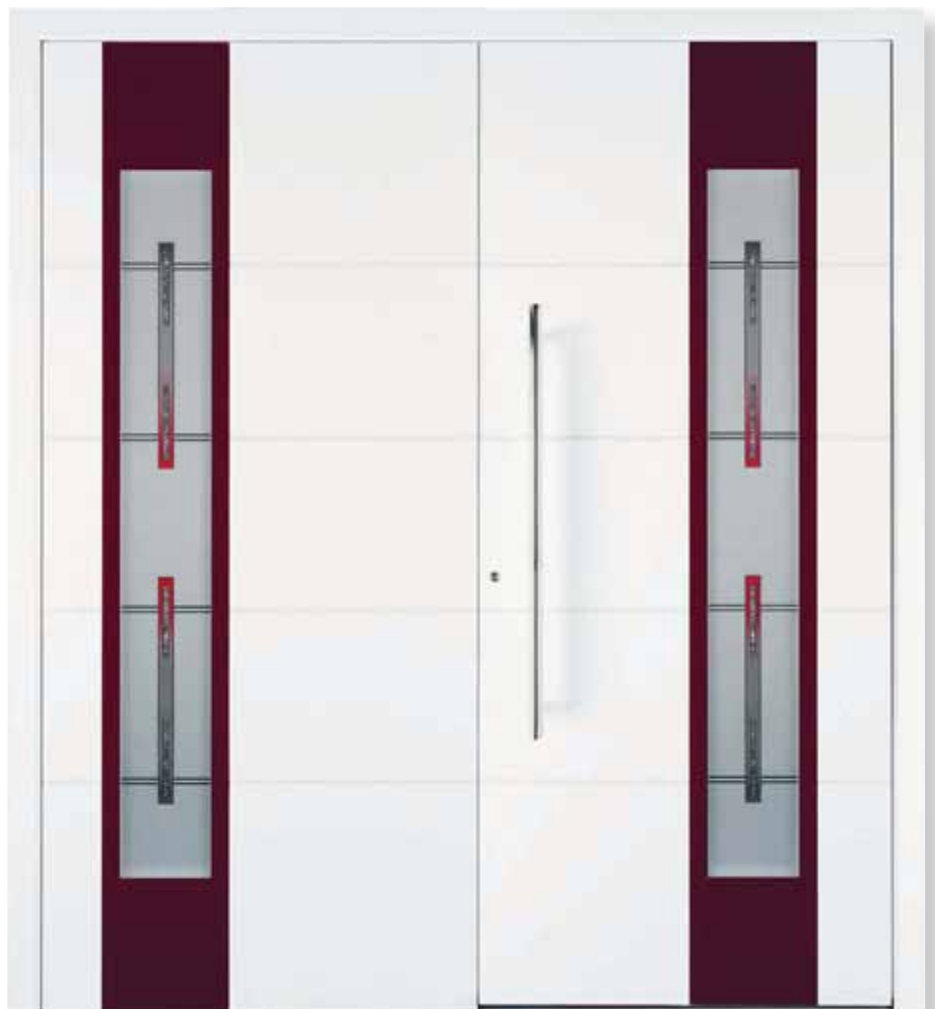



**LAN 337 K flügelüberdeckend**  
 Applikation Keramik Nr. 23 Iron Moss flächenbündig  
 Farbe: weiß  
 Glastyp: 337.7424 Klarglas teilmattiert  
 Doppellinien klar  
 Griff: SG 172 (1000 mm) ST 703



**LAN 337 A flügelüberdeckend**  
 Applikation ST 703 dunkelgrau flächenbündig  
 Farbe: weiß  
 Glastyp: 337.9137 Klarglas teilmattiert, Farbveredelung mit Verlauf grau und 2 Farbsegmente  
 Griff: SG 170 (1000 mm)  
 mittig ST 703 Endstücke Edelstahl

Die halbrunde Form des Griffes vereint moderne Geradlinigkeit und angenehme Handhabung. Ein besonderes Plus für die Pflegeleichtigkeit und das Design ist die Strukturlackbeschichtung in dunkelgrau. Fingerabdrücke sind darauf nahezu unsichtbar.



**SG 170**  
 Aluminium pulverbeschichtet  
 ST 703 dunkelgrau  
 Endstücke Edelstahl

**SG 172**  
 Aluminium pulverbeschichtet  
 ST 703 dunkelgrau





LA 119 E flügelüberdeckend  
Edelstahlapplikation flächenbündig  
Farbe: ST 35 schwarzgrau  
Glastyp: I 19.0200 Pave  
Griff: M 0106 E (600 mm)



LA 119 E flügelüberdeckend  
Edelstahlapplikation flächenbündig  
Farbe: ST 04 tannengrün  
Glastyp: I 19.0200 Silk weiß  
Griff: 0101 E (600 mm)  
Kratzschutzrosette: 303 A flächenbündig



LA 119 E flügelüberdeckend  
Edelstahlapplikation flächenbündig  
Farbe: weiß  
Glastyp: I 19.7000 klarglas teilmattiert Rand  
umlaufend klar  
Griff: SG 500 (500 mm)





LA 925 E flügelüberdeckend  
Edelstahlapplikation flächenbündig  
Farbe: weiß  
Glastyp: 925.7025 Klarglas  
teilmattiert Innenrand klar  
Griff: SG 500 (500 mm)  
Schmuckrosette: SA 06  
Seitenteilverglasung: Klarglas  
teilmattiert Rand umlaufend klar  
Preisgruppe 10



LA 312 E flügelüberdeckend  
Edelstahlapplikation flächenbündig  
Farbe: RC 607 bordeauxrot  
Glastyp: 312.7273 Klarglas teilmattiert  
Griff: WE 28 (1400 mm) Fingerscan Arte integriert



LA 235 flügelüberdeckend  
Farbe: ST 82 dunkelblau  
Glastyp: 235.7113 Klarglas teilmattiert  
Griff: 0101 E (1600 mm)  
Schmuckrosette: SA 06



**LA 925 E flügelüberdeckend**

Applikation ST 35 schwarzgrau flächenbündig  
Farbe: weiß

Glastyp: 925.7825 Klarglas teilmattiert Linien klar  
mit Facetten und Goldmosaik

Griff: SGM 305 E (630 mm)

Seitenteilverglasung: passend zu Typ 925.7825

Preisgruppe 11, mittig Preisgruppe 13



Glastyp: 925.7826



Glastyp: 925.7825

### LA 925 K flügelüberdeckend

Applikation Keramik Nr. 24 Iron Corton flächenbündig

Farbe: weiß

Glastyp: 925.7825 Klarglas teilmattiert Linien klar mit Facetten und Goldmosaik

Griff: WE 104 (1000 mm) mit Keramikeinlage Nr.24

Fingerscan Arte integriert

Seitenteilverglasung: Typ 925.7825 Preisgruppe 13



### LA 925 E flügelüberdeckend

Edelstahlapplikation flächenbündig

Farbe: ST 35 schwarzgrau

Glastyp: 925.7025 Klarglas teilmattiert

Griff: SG 365 (1000 mm)



### LA 925 A flügelüberdeckend

Applikation ST 35 schwarzgrau flächenbündig

Farbe: weiß

Glastyp: 925.7826 Klarglas teilmattiert Linien klar mit Facetten und klaren Glassteinchen

Griff: 0101 E (600 mm)

Seitenteilverglasung: Klarglas teilmattiert Linien klar  
Preisgruppe 10



**LAA 704 flügelüberdeckend**  
mit 12 mm Aluminiumeinlage ST 703 flächenbündig  
Farbe: weiß  
Glastyp: 704.7404 Klarglas teilmattiert Linien klar  
Griff: SG 170 (1000 mm)  
mittig ST 703 Endstücke Edelstahl

**LAEL 704 flügelüberdeckend**  
mit 4 mm Edelstahllisenen  
Farbe: ST 89 anthrazitgrau  
Glastyp: 704.7424 Klarglas teilmattiert Doppellinien klar  
Griff: SG 500 (500 mm)



**LAE 704 A flügelüberdeckend**  
mit 12 mm Edelstahleinlagen flächenbündig  
Farbe: weiß  
Griffseitig Aluminiumapplikation ST 3004 pupurrot  
Glastyp: 704.7404 Klarglas teilmattiert Linien klar  
Griff: SGM 501 L (800 mm)

LAE 704 flügelüberdeckend  
mit 12 mm Edelstahleinlage flächenbündig  
Farbe: ST 19 schokobraun  
Glastyp: 704.7404 Klarglas teilmattiert Linien klar  
Griff: 0101 E (600 mm)  
Kratzschutzrosette: 303 A flächenbündig  
Seitenteilverglasung: Klarglas teilmattiert Linien klar  
Preisgruppe 10



geschlossen

geradlinig

kleine Lichteinschnitte

große Lichteinschnitte

schwungvoll

auffallend anders

Technik und Zubehör



1a

LAE 704 flügelüberdeckend  
mit 12 mm Edelstahlrinne flächenbündig  
Farbe: DB 703 dunkelgrau  
Glastyp: 704.9110 Klarglas teilmattiert  
mit Glasbruchstreifen klar/grau  
Griff: 0106 E (600 mm)  
Seitenteilverglasung: Klarglas teilmattiert  
Linien klar Preisgruppe 10



### LA 705 H flügelüberdeckend

Sonderwunsch ohne Nuten

Farbe: Raffaello rosso 658

Griffseitig: Holzdekor gepulvert braun | NSN

Glastyp: 705.0 Klarglas

Griff: WE 100 (1600 mm)

*Das Geheimnis  
des Erfolges?  
Anders sein  
als die Anderen*

*Woody Allen*

### LAN 705 H flügelüberdeckend

mit Nutenfräsung

Farbe: weiß

Griffseitig: Holzdekor gepulvert Golden Oak

Glastyp: 705.7424 Klarglas teilmattiert

Doppellinien klar

Griff: SG 500 R (500 mm)

Seitenteilverglasung: Klarglas teilmattiert

Doppellinien klar Preisgruppe 10



geschlossen

geradlinig

kleine Lichtrausschnitte

große Lichtrausschnitte

schwungvoll

auffallend anders

Technik und Zubehör



**LAK 705 K flügelüberdeckend**  
 mit 12 mm Keramikeinlage Nr. 26 Iron Grey flächenbündig  
 Farbe: ST 578 weiß  
 Griffseitig: Keramikeinlage Nr. 26 Iron Grey flächenbündig  
 Glastyp: 705.7305 Klarglas teilmattiert  
 Griff: W 104 (1000 mm) mit Keramik Nr. 26  
 Fingerscan Arte integriert

**LAN 705 flügelüberdeckend**

mit Nutenfräsung  
 Farbe: weiß  
 Glastyp: 705.7404 Klarglas teilmattiert Linien klar  
 Griff: SG 500 (500 mm)  
 Seitenteilverglasung: Klarglas teilmattiert Linien klar  
 Preisgruppe 10



**LAA 705 A flügelüberdeckend**

mit 12 mm Aluminiumeinlagen ST 703 flächenbündig  
 Farbe: weiß  
 Griffseitig Aluminiumapplikation ST 703 dunkelgrau  
 Glastyp: 705.7316 Klarglas teilmattiert  
 Doppellinien klar mit Facetten  
 Griff: WE 540 (1300 mm)





LAN 705 A flügelüberdeckend  
 mit Nutenfräsung  
 Farbe: weiß  
 Griffseitig: Aluminiumapplikation ST 703 dunkelgrau  
 Glastype: 705.7404 Klarglas teilmattiert Linien klar  
 Griff: 0106 E (800 mm)  
 Seitenteilverglasung: Klarglas teilmattiert Linien klar  
 Preisgruppe 10



LAN 705 A flügelüberdeckend  
 mit Nutenfräsung  
 Farbe: weiß  
 Griffseitig: Aluminiumapplikation ST 3004 pupurrot  
 Glastype: 705.9010 Klarglas teilmattiert mit Skulptur  
 Griff: SGM 600 (600 mm)



geschlossen  
 geradlinig  
 kleine Lichteusschnitte  
 große Lichteusschnitte  
 schwungvoll  
 auffallend anders  
 Technik und Zubehör

## LAN 705 A flügelüberdeckend

mit Nutenfräsung

Farbe: ST 703 dunkelgrau

Griffseitig: RC 607 bordeauxrot

Glastyp: 705.9030 Klarglas teilmattiert Doppellinien

klar Farbveredelung grau/rot, Glasbruchstreifen

Griff: 0106 E (600 mm)

Seitenteilverglasung: Klarglas teilmattiert Doppellinien

klar Preisgruppe 10



*puristisch  
oder pompös  
Das entscheiden Sie.*

## LAN 705 A flügelüberdeckend

mit Nutenfräsung

Farbe: ST 703 dunkelgrau

Griffseitig: ST 86 steingrau

Glastyp: 705.7424 Klarglas teilmattiert Doppellinien klar

Griff: 0106 E (1000 mm)

Seitenteilverglasung: Klarglas teilmattiert Doppellinien

klar Preisgruppe 10

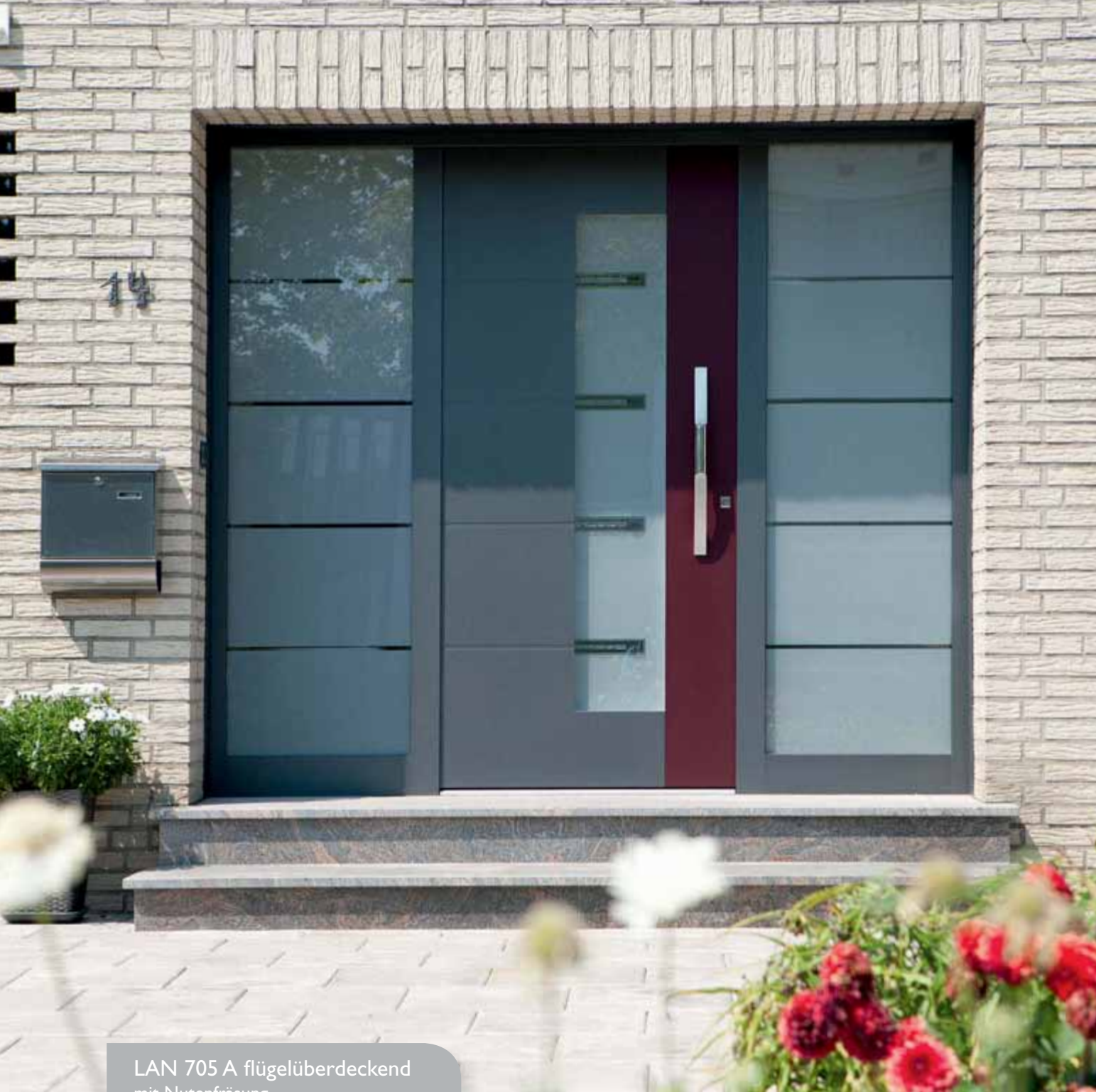

LAN 705 A flügelüberdeckend  
mit Nutenfräsung  
Farbe: ST 703 dunkelgrau  
Griffseitig: RC 607 bordeauxrot  
Glastyp: 705.91 I0 Klarglas teilmattiert  
Glasbruchstreifen klar/grau  
Griff: SGM 600 (600 mm)  
Seitenteilverglasung: Klarglas teilmattiert  
Linien klar Preisgruppe I0



geschlossen  
geradlinig  
kleine Lichteauschnitte  
große Lichteauschnitte  
schwungvoll  
auffallend anders  
Technik und Zubehör

LAA 705 A flügelüberdeckend  
mit 12 mm Aluminiumeinlage ST 703 flächenbündig  
Farbe: weiß  
Griffseitig: ST 703 dunkelgrau  
Glastyp: 705.91 I0 Klarglas teilmattiert  
Glasbruchstreifen klar/grau  
Griff: SGM 600 (600 mm)  
Seitenteilverglasung: Klarglas teilmattiert  
Linien klar Preisgruppe 10





**LAA 705 A flügelüberdeckend**  
 mit 12 mm Aluminiumeinlage ST 86 flächenbündig  
 Farbe: weiß  
 Griffseitig: ST 86 steingrau  
 Glastyp: 705.9210 Klarglas mattiert,  
 marmoriertes Glas mit Silberband eingefasst  
 Griff: V 3545 (600 mm) mittig mit Punkten  
 Seitenteilverglasung: Klarglas teilmattiert Linien klar  
 Preisgruppe 10



**LAK 705 K flügelüberdeckend**  
 mit 12 mm Keramikeinlage Nr. 26 flächenbündig  
 Farbe: weiß  
 Griffseitig: Keramik Nr. 26 Iron Grey  
 Glastyp: 705.9110 Klarglas teilmattiert Bruchglasstreifen klar/grau  
 Griff: WE 28 (1200 mm) Fingerscan Arte integriert  
 Schmuckrosette: SA 03





**LAN 705 K flügelüberdeckend**  
 mit Nutenfräsung  
 Farbe: ST 35 schwarzgrau  
 Griffseitig: Keramik Nr. 24 Iron Corton  
 Glastyp: 705.7424 Klarglas teilmattiert Doppellinien klar  
 Griff: 0101 E (1700 mm)  
 Seitenteilverglasung: Klarglas teilmattiert Doppellinien klar  
 Preisgruppe 10

### Glasgestaltung mit Mattierungen

Die Glasgestaltung beeinflusst die Wirkung einer Tür ganz erheblich. Die häufigste Gestaltungsart ist die Mattierung. Je nach Vorgabe werden ausgewählte Bereiche einer klaren Scheibe mattiert und damit undurchsichtig gemacht. Das teilmattierte Glas hat immer auch klare Flächen oder Linien, die Sie im Katalog als dunklere Motive wahrnehmen. Je nach Beleuchtungssituation beim Fotografieren ist das mehr oder weniger deutlich zu erkennen.

Mattierungen können unterschiedlich stark sein. Dadurch werden dezente Effekte erzielt. Möchte man klare, also durchsichtige Flächen komplett vermeiden, kann das Gestaltungsmotiv mit unterschiedlichen Mattierungsstärken dargestellt werden. Es wirkt dann allerdings weniger kontrastreich. Eine ähnliche Wirkung wird erzielt, wenn Ornamentgläser wie Luxmat, Reflo, Satinato oder Ornament 504 teilmattiert werden.

Viele Techniken gibt es um Glas zusätzlich zu veredeln. Zum Beispiel mit Facetten, Skulpturen, Farbglas, Glasbrocken, Glassteinen, Fusing, Facettenschliff oder Farbveredelung. Jedes Türmodell gibt es mit vielen unterschiedlichen Glasvariationen. Finden Sie heraus was Ihnen am Besten gefällt.



**LAA 705 A flügelüberdeckend**  
 mit 12mm Aluminiumeinlage ST 47 flächenbündig  
 Farbe: ST 703 dunkelgrau  
 Griffseitig: Aluminiumapplikation ST 47 mittelgrau  
 Glastyp: 705.7305 Klarglas teilmattiert  
 Griff: SG 165 (1200 mm) natureloxiert  
 Seitenteilverglasung: Klarglas teilmattiert zu Typ 705.7305  
 Preisgruppe 11



LAN 990 flügelüberdeckend  
mit gefräster Kassettenoptik  
Farbe: ST 703 dunkelgrau  
Glastyp: 990.9590 Mattierungen auf  
Klarglas mit Fusingapplikation silber  
Griff: SG 116 (1000 mm)  
Seitenteilverglasung: Mattierungen auf  
Klarglas Preisgruppe 11.2

geschlossen

geradlinig

kleine Lichtrausschnitte

große Lichtrausschnitte

schwungvoll

auffallend anders

Technik und Zubehör



LAN 990 A flügelüberdeckend  
 mit gefräster Kassettenoptik  
 Farbe: ST 578 weiß  
 Griffseitig: ST 86 steingrau  
 Glastype: 990.9590 Mattierungen auf  
 Klarglas mit Fusingapplikation silber  
 Griff: SG 500 R (500 mm)  
 Seitenteilverglasung: Klarglas teilmattiert  
 Preisgruppe II

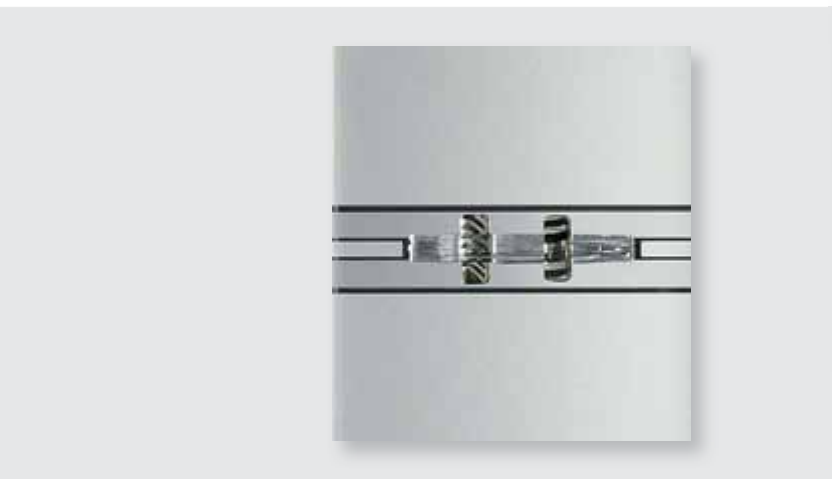

LAN 990 flügelüberdeckend  
 mit gefräster Kassettenoptik  
 Farbe: ST 578 weiß  
 Glastype: 990.9590 Mattierungen auf Klarglas  
 mit Fusingapplikation silber  
 Griff: WE 28 (1000 mm)  
 Schmuckrosette: SA 03







LAN 990 flügelüberdeckend  
mit gefräster Kassettenoptik  
Farbe: ST 8022 schwarzbraun  
Glastyp: 990.9590 Mattierungen auf  
Klarglas mit Fusingapplikation silber  
Griff: WE 124 (1000 mm)  
Seitenteilverglasung: Klarglas teilmattiert  
Preisgruppe II



### Kassettenoptik

Das hier gezeigte Türmodell wirkt besonders durch seine außergewöhnliche Oberfläche. Durch die spezielle Fräsung des Frontbleches entsteht eine Kassettenoptik, die der Tür eine dreidimensionale Wirkung gibt, aber durch den geringen Flächenversatz dennoch optimal pflegeleicht ist. Dieses Türmodell gibt es ausschließlich mit Strukturlackbeschichtung.

LAN 990 flügelüberdeckend  
mit gefräster Kassettenoptik  
Farbe: ST 703 dunkelgrau  
Glastyp: 990.7390 Mattierungen auf Klarglas  
Griff: SG 116 (1000 mm)  
Rosette: 201 E



LA 585 A flügelüberdeckend  
 Aluminiumapplikation ST 47 mittelgrau  
 flächenbündig  
 Farbe: weiß  
 Glastype: 585.9085 Mattierungen auf Klarglas  
 Linien klar und Glasbrocken  
 Griff: 0101 E (600 mm)  
 Seitenteilverglasung passend zu Typ 585.9085  
 Preisgruppe 12

### Seitenteile

Besteht der Hauseingang aus mehr als nur der einflügeligen Tür stellt sich die Frage der Seitenteilgestaltung. Ob komplett geschlossene Elemente, zum Türmodell passende Seitenteilfüllungen, oder Seitenteilverglasungen, das entscheiden Sie durch Ihre individuellen Bedürfnisse.

Seitenteilverglasungen lassen viel Licht ins Haus, gewähren aber nur soviel Einblick wie Sie es wünschen. Die Glasgestaltung kann bewusst dezent gehalten sein, oder harmonisch dem Design der Tür angepasst werden. Im Katalog finden Sie viele Anregungen zu diesem Thema.



LA 585 K flügelüberdeckend  
 Keramikapplikation Nr. 26 Iron Grey flächenbündig  
 Farbe: weiß  
 Glastype: 585.7001 Klarglas teilmattiert Ränder  
 umlaufend klar  
 Griff: WE 100 N (1000 mm)





LA 587 A flügelüberdeckend  
 mit 12 mm Aluminiumeinlage ST 703 flächenbündig  
 Farbe: weiß  
 Glastyp: 587.9387 Klarglas teilmattiert,  
 Farbveredelung dunkelgrau, klare Glasbröckchen  
 Griff: SGM 600 (600 mm)  
 Seitenteilverglasung: Klarglas teilmattiert Linien klar  
 Preisgruppe 10

Die halbrunde Form des Griffes vereint moderne gradlinige Optik und angenehme Handhabung.  
 Den Griff SG 510 gibt es:  
 E - Edelstahl  
 EI - Alu natur eloxiert  
 B - Alu bronze eloxiert  
 S - Alu schwarz eloxiert  
 F - Strukturlack ST 703



LA 587 A flügelüberdeckend  
 mit 12mm Aluminiumeinlagen ST 35 schwarzgrau  
 flächenbündig  
 Farbe: weiß  
 Glastyp: 587.9387 Klarglas teilmattiert,  
 Farbveredelung dunkelgrau, klare Glasbröckchen  
 Griff: SG 510 S (500 mm) schwarz eloxiert  
 Rosette: SA 03



geschlossen  
 geradlinig  
 kleine Lichtrausschnitte  
 große Lichtrausschnitte  
 schwingvoll  
 auffallend anders  
 Technik und Zubehör



LA 587 A flügelüberdeckend  
 mit 12 mm Aluminiumeinlage ST 35 schwarzgrau  
 Farbe: weiß  
 Glastype: 587.9287 Klarglas teilmattiert Farbver-  
 delung mit Verlauf (schwarz) und Keilfacetten  
 Griff: SGM 097 E (600 mm)  
 Seitenteilverglasung: Klarglas teilmattiert Linien  
 Quadrate klar Preisgruppe I I

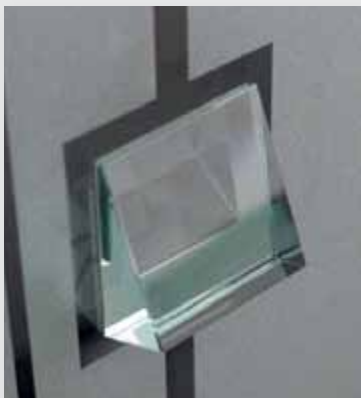

LA 587 A flügelüberdeckend  
 mit 12 mm Aluminiumeinlage ST 35 schwarzgrau  
 Farbe: weiß  
 Glastype: 587.9287 Klarglas teilmattiert  
 Farbverdelung mit Verlauf (schwarz)  
 und Keilfacetten  
 Griff: SGM 501 L (800 mm)





**LA 587 E flügelüberdeckend**  
 mit 12 mm Edelstahleinlage flächenbündig  
 Farbe: ST 19 schokobraun  
 Glastyp: 587.7004 Klarglas teilmattiert  
 Seitenränder klar  
 Griff: SG 500 (500 mm)  
 Seitenteilverglasung: Klarglas teilmattiert  
 Seitenränder klar Preisgruppe 10



**LA 587 E flügelüberdeckend**  
 mit 12 mm Edelstahleinlage flächenbündig  
 Glastyp: 587.7287 Klarglas teilmattiert  
 Griff: SG 500 (500 mm)



**LA 586 A flügelüberdeckend**  
 Aluminiumapplikation ST 703 flächenbündig  
 Glastyp: 586.9185 Mattierungen auf Klarglas  
 mit klaren Glasbrocken  
 Griff: WE 28 (1000 mm) Fingerscan Arte itegriert



LAEL 588 flügelüberdeckend  
 mit 4 mm Edelstahllisenen  
 Türfarbe: DB 703 dunkelgrau  
 Glastyp: 588.7688 Mattierungen auf Klarglas mit  
 Kristallrelief  
 Griff: SG 500 R (500 mm)  
 Schmuckrosette: SA 03



LAEL 588 flügelüberdeckend  
 mit 4 mm Edelstahllisenen  
 Türfarbe: ST 8022 schwarzbraun  
 Glastyp: 588.9030 Klarglas teilmattiert Linien klar,  
 Farveredelung mit Verlauf schwarz  
 und Bruchglasstreifen  
 Griff: SG 116 (1000 mm)  
 Rosette: 10-K-07



### LAEL 588 flügelüberdeckend

mit 4 mm Edelstahllisenen

Türrahmen: ST 703 dunkelgrau

Türfüllung: ST 3004 pupurrot

Glastyp: 588.7288 Klarglas teilmattiert Linien klar,  
Griff: WE 28 (600 mm)

Kratzschutzrosette: 303 A flächenbündig

Seitenteilverglasung: Klarglas teilmattiert Linien  
klar Preisgruppe 10

geschlossen

geradlinig

kleine Lichtrausschnitte

große Lichtrausschnitte

schwungvoll

auffallend anders

Technik und Zubehör



**LAEL 588 flügelüberdeckend**  
 mit 4 mm Edelstahllisenen  
 Farbe: weiß  
 Glastype: 588.7288 Klarglas teilmattiert Linien klar,  
 Griff: WE 28 (600 mm)  
 Kratzschutzrosette: 303 A flächenbündig  
 Seitenteilverglasung: Klarglas teilmattiert Linien  
 klar Preisgruppe 10

*Die Erfahrungen sind die  
 Samenkörner aus denen  
 die Klugheit emporwächst.*

*Konrad Adenauer*



**LA 700 A flügelüberdeckend**  
 Farbe: weiß  
 Griffseitig: Aluminiumapplikation ST 703 flächenbündig  
 Glastype: 700.9170 Klarglas teilmattiert mit klarer Glasskulptur  
 Griff: 0101 E (1000 mm)





### LA 700 A flügelüberdeckend

Farbe: weiß

Griffseitig: Aluminiumapplikation ST 703 flächenbündig

Glastyp: 700.9170 Klarglas teilmattiert mit klarer Glasskulptur

Griff: 0101 E (1600 mm)

Seitenteilverglasung: passend zu Typ 700.9170 Preisgruppe 12

### Sonderbau

Mit jahrelanger Erfahrung im Haustürensonderbau findet man für jede Bausituation und jeden Anspruch eine passende Lösung. Ihre Tür hat eine Sondergröße? Das Türgewände muss mit erneuert werden? Ein Teil der Fassade sollte abgedeckt, oder ein Fenster diskret in die Eingangsgestaltung mit einbezogen werden? Sprechen Sie uns an.

geschlossen

geradlinig

kleine Lichteinschnitte

große Lichteinschnitte

schwungvoll

auffallend anders

Technik und Zubehör



LA 100 E flügelüberdeckend  
Edelstahleinlagen in den unteren  
Quadraten flächenbündig  
Glastyp: 100.0900 Mirastar (Spiegelglas)  
Griff: SG 500 (500 mm)  
Seitenteilverglasung: Mirastar

LA 100 E flügelüberdeckend  
 Edelstahlseinlagen in den unteren  
 Quadraten flächenbündig  
 Glastype: 100.7001 Klarglas teilmattiert,  
 Rand umlaufend klar  
 Griff: M 8022  
 Seitenteilverglasung: Klarglas teilmattiert  
 Preisgruppe 10



geschlossen

geradlinig

kleine Lichtrausschnitte

große Lichtrausschnitte

schwungvoll

auffallend anders

Technik und Zubehör



LA 100 A flügelüberdeckend  
 Rahmen und untere Quadrate  
 ST 703 dunkelgrau flächenbündig  
 Glastype: 100.0200 Pave  
 Griff: SG 500 (500 mm)



LA 100 E flügelüberdeckend  
 Edelstahlseinlagen in den unteren Quadraten flächenbündig  
 Glastype: 100.7101 Klarglas teilmattiert, umlaufend Linie klar  
 Griff: SGM 305 E (630 mm)  
 Seitenteilverglasung: Klarglas teilmattiert Preisgruppe 10

10



LA 510

Farbe: ST 47 mittelgrau  
Glastyp: 510.0 Klarglas  
Griff: SGM 097 E (600 mm)  
Seitenteilverglasung: Klarglas



LA 105 flügelüberdeckend  
Farbe: ST 02 dunkelrot  
Glastyp: 105.7001 Klarglas teilmattiert Rand  
umlaufend klar  
Griff: SG 500 (500 mm)



LA 105 E flügelüberdeckend  
Edelstahlrahmen flächenbündig  
Farbe: ST 35 schwarzgrau  
Glastyp: 105.0200 Pave  
Griff: SG 500 (500 mm)



#### LA 517 flügelüberdeckend

Farbe: ST 86 steingrau  
 Glastype: 517.0 Klarglas  
 Griff: 0101 E (1800 mm)  
 Seitenteilverglasung: Satinato



### Proportionen

Für eine optimale Eingangsgestaltung ist es wichtig, dass alle Proportionen harmonisch zusammenwirken. Deshalb ist es sinnvoll bei Türen mit Sondermaßen (übergroß, niedrig, schmal oder besonders breit) die Lichteusschnitte und Applikationen der realistischen Größe anzupassen. Gern gehen wir auf Kundenwünsche ein und verändern die Türmodelle nach den individuellen Bedürfnissen.

#### LA 517 A flügelüberdeckend

Aluminiumapplikation ST 35 schwarzgrau flächenbündig  
 Farbe: ST 47 mittelgrau  
 Glastype: 517.7220 Klarglas teilmattiert Linien klar  
 Griff: 0101 E (400 mm)  
 Sicherheitsrosette: 10 KE

geschlossen

geradlinig

kleine Lichteusschnitte

große Lichteusschnitte

schwungvoll

auffallend anders

Technik und Zubehör



### LA 518 E flügelüberdeckend

Edelstahlrahmen flächenbündig

Farbe: weiß

Glastyp: 518.7301 Klarglas teilmattiert Linien klar

Griff: V 3200 (600 mm)



### LA 516

Farbe: weiß

Glastyp: 516.7001 Klarglas teilmattiert

Rand umlaufend klar

Griff: M 8022 A-07

### LA 516 E flügelüberdeckend

Edelstahlrahmen flächenbündig

Farbe: ST 3004 purpurrot

Glastyp: 516.7820 Stopsol super silber teilmattiert  
mit Fusing schwarz/rot

Griff tasche: H 951 (1600 mm)

Kratzschutzrosette: 303 A flächenbündig





LA 516 flügelüberdeckend  
Farbe: ST 703 dunkelgrau  
Glastyp: 516.0 Klarglas  
Griff: 0101 E (1200 mm)  
Seitenteilverglasung: Klarglas

geschlossen

geradlinig

kleine Lichtrausschnitte

große Lichtrausschnitte

schwungvoll

auffallend anders

Technik und Zubehör



LA 710 flügelüberdeckend  
 Farbe: weiß  
 Glastyp: 710.0 Klarglas  
 Griff: 0101 E (600 mm)



LA 711 flügelüberdeckend  
 Farbe: weiß  
 Glastyp: 711.7001 Klarglas teilmattiert  
 Ränder umlaufend klar  
 Griff: 0101 E (800 mm)



LA 710 flügelüberdeckend  
 Farbe: weiß  
 Glastyp: 710.7302 Klarglas teilmattiert  
 Griff: WE 28 (1600 mm)





### LA 515 flügelüberdeckend

Farbe: weiß

Glastyp: 515.7251 Klarglas teilmattiert

Griff: 0101 E (1200 mm)

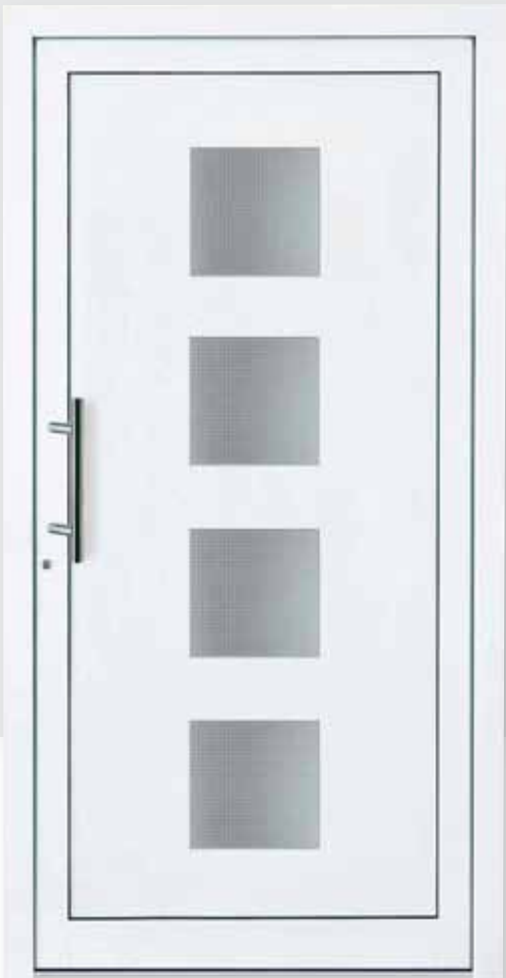

### LA 515

Farbe: weiß

Glastyp: 515.0100 Mastercarree

Griff: M 8022 A-07



### LA 515 E flügelüberdeckend

Edelstahlrahmen flächenbündig

Farbe: RC 607 bordeauxrot

Glastyp: 515.7001 Klarglas teilmattiert Ränder  
umlaufend klar

Griff: WE 28 (1600 mm) Fingerscan Arte interiert



LA 514 flügelüberdeckend  
Farbe: ST 3004 purpurrot  
Glastyp: 514.0100 Satinato  
Griff: 0101 E (600 mm)  
Kratzschutzrosette 303 flächenbündig

LAN 513 flügelüberdeckend  
mit Nutenfräsung  
Farbe: weiß  
Glastyp: 513.0200 Pave  
Griff: 0101 E (600 mm)



LAN 940 flügelüberdeckend  
mit Nutenfräsung  
Farbe: ST 86 steingrau  
Glastyp: 940.0100 Satinato  
Griff: 0101.I E (1200 mm)  
Edelstahlsockelblech flächenbündig

LA 948 E flügelüberdeckend  
 Edelstahlapplikation flächenbündig  
 Farbe: ST 35 schwarzgrau  
 Glastype: 948.7101 Klarglas teilmattiert  
 umlaufend Linie klar  
 Griff: 0101 E (1600 mm)



LA 950 K flügelüberdeckend  
 Keramikapplikation Nr. 29 Timber Night flächenbündig  
 Farbe: weiß  
 Glastype: 950.7110 Klarglas teilmattiert Linie klar  
 Griff: SG 500 (500 mm)



LAE 937 E flügelüberdeckend  
 mit 12 mm Edelstahlleinlage und  
 Edelstahlapplikation flächenbündig  
 Farbe: ST 35 schwarzgrau  
 Glastype: 937.0100 Satinato  
 Griff: 0101 E (1500 mm)



geschlossen

geradlinig

kleine Lichtrausschnitte

große Lichtrausschnitte

schwungvoll

auffallend anders

Technik und Zubehör



LAE 940 flügelüberdeckend  
 mit 12 mm Edelstahleinlage flächenbündig  
 Farbe: ST 703 dunkelgrau  
 Glastype: 940.7250 Klarglas teilmattiert  
 Linien und Quadrate klar  
 Griff: SG 500 (500 mm)



LAN 940 flügelüberdeckend  
 mit Nutenfräsung  
 Farbe: ST 703 dunkelgrau  
 Glastype: 940.7250 Klarglas teilmattiert  
 Linien und Quadrate klar  
 Griff: WE 100 N (1000 mm)  
 Seitenteilverglasung: Klarglas teilmattiert  
 Linien klar Preisgruppe 10  
 Mittig: Linien und Quadrate klar  
 Preisgruppe 11



**LAE 940 flügelüberdeckend**  
 mit 12 mm Edelstahleinlage flächenbündig  
 Farbe: ST 19 schokobraun  
 Glastype: 940.7001 Klarglas teilmattiert Rand  
 umlaufend klar  
 Griff: SG 500 (500 mm)



**LAN 940**  
 Farbe: weiß  
 Glastype: 940.7101 Klarglas teilmattiert  
 umlaufend Linie klar  
 Griff: V 3537 (600 mm)



**LAE 940 flügelüberdeckend**  
 mit 12 mm Edelstahleinlage flächenbündig  
 Farbe: ST 35 schwarzgrau  
 Glastype: 940.7250 Klarglas teilmattiert  
 Linien und Quadrate klar  
 Griff: WE 28 (1200 mm)  
 Fingerscan Arte integriert  
 Seitenteilverglasung: Klarglas teilmattiert  
 Rand umlaufend klar Preisgruppe 10  
 Seitenteilfüllung mit Briefkastenanlage



### LA 125 E

Edelstahlrahmen flächenbündig

Farbe: weiß

Glastyp: I25.7325 Mattierungen auf  
Klarglas mit Mattstruktur

Griff: SG 3230 E



### LA 125 E flügelüberdeckend

Edelstahlrahmen flächenbündig

Farbe: weiß

Glastyp: I25.9025 Klarglas teilmattiert Linien  
und Quadrate klar mit Glasbrocken

Griff: WE 28 (800 mm)



#### LA 125 E

Edelstahlrahmen flächenbündig

Farbe: weiß

Glastyp: 125.7001 Klarglas teilmattiert Rand  
umlaufend klar

Griff: SGM 097 E (600 mm)

Seitenteilverglasung: Klarglas teilmattiert Rand  
umlaufend klar Preisgruppe 10

Fenster im Eingang integriert



*Wir schaffen  
Möglichkeiten!*

#### LA 125 E flügelüberdeckend

Edelstahlrahmen flächenbündig

Farbe: ST 703 dunkelgrau

Glastyp: 125.7209 Klarglas teilmattiert Linien klar

Griff: SG 500 (500 mm)



### LAEL 936 flügelüberdeckend

mit 4 mm Edelstahllisenen und Nutenfräsung

Farbe: ST 86 steingrau

Glastyp: 936.7403 Klarglas teilmattiert Linien klar

Griff: SG 116 (1000 mm)

Seitenteilverglasung: Klarglas teilmattiert Linien klar

Preisgruppe 10

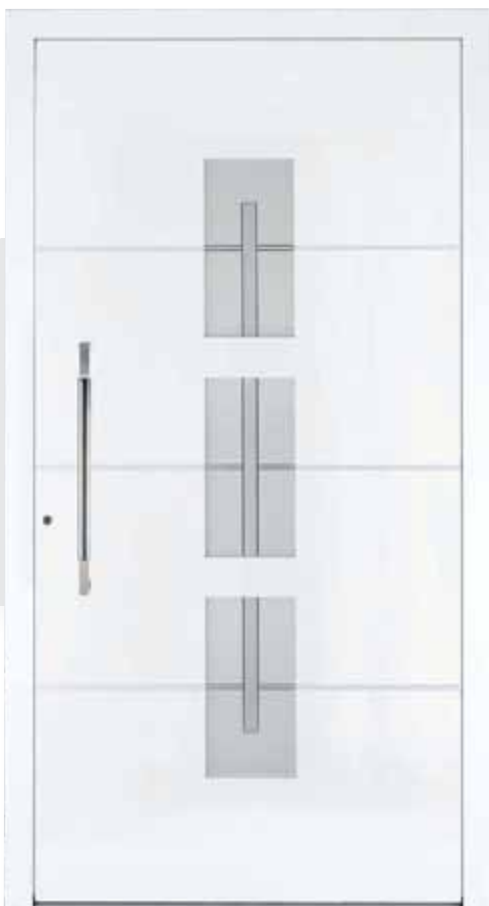

### LAN 935 flügelüberdeckend

Nutenfräsung

Glastyp: 935.7230 Mattierungen auf Klarglas Linien klar

Griff: 0106 E (600 mm)



### LAA 935 flügelüberdeckend

mit 12 mm Aluminiumeinlage ST 86 steingrau flächenbündig

Glastyp: 935.7423 Klarglas teilmattiert Doppellinien klar

Griff: 0101 E (800 mm)



LAEL 936 flügelüberdeckend  
 mit 4 mm Edelstahllisenen und Nutenfräsung  
 Farbe: ST 04 tannengrün  
 Glastype: 936.0200 Silk weiß  
 Griff: 0101 E (600 mm)  
 Kratzschutzrosette: 303 A flächenbündig



### Kristallrelief - Reliefstruktur

Diese ganz neuen Techniken der Glasbearbeitung ermöglichen es gestalterische Elemente auf das Glas zu bringen, ohne dass einsehbar Flächen entstehen. Das Kristallrelief besteht aus klaren erhabenen Linien oder Formen, die durch die dezente dreidimensionale Optik eine außergewöhnliche Wirkung erzielen. Die Reliefstruktur ermöglicht es klare Glasflächen nahezu undurchsichtig zu gestalten. Durch das Auftragen der Struktur entsteht ein edler Spiegelreflex.

LAEL 936 flügelüberdeckend  
 mit 4 mm Edelstahllisenen und Nutenfräsung  
 Farbe: ST 8022 schwarzbraun  
 Glastype: 936.7600 Satinato mit Kristallrelief  
 umlaufend Reliefstruktur  
 Griff: WE 33



LAE 938 flügelüberdeckend  
mit 12 mm Edelstahleinlage flächenbündig  
Farbe: weiß  
Glastyp: 938.9038 Klarglas teilmattiert  
Farbveredelung schwarz mit Verlauf, Glasbrocken  
Griff: 0106 E (800 mm)  
Seitenteilverglasung: Klarglas

LAA 938 flügelüberdeckend  
 mit 12 mm Aluminiumeinlage ST 703 dunkelgrau  
 flächenbündig  
 Farbe: weiß  
 Glastype: 938.9038 Klarglas teilmattiert  
 Farbveredelung schwarz mit Verlauf, Glasbrocken  
 Griff: 0106 E (600 mm)

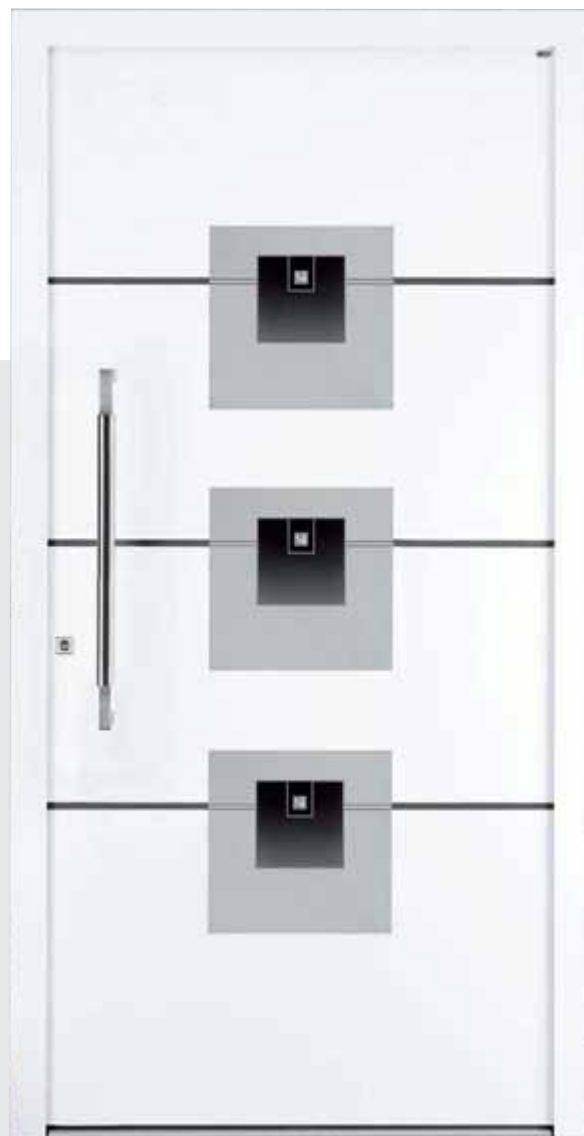

LAN 938 flügelüberdeckend  
 Nutenfräsung  
 Farbe: weiß  
 Glastype: 938.9238 Klarglas teilmattiert Farb-  
 veredelung mit Verlauf dunkelgrau, Skulptur und  
 Keilfacetten  
 Griff: 0101 E (900 mm)

geschlossen  
 geradlinig  
 kleine Lichtrausschnitte  
 große Lichtrausschnitte  
 schwingvoll  
 auffallend anders  
 Technik und Zubehör



### LAN 938 flügelüberdeckend

Nutenfräsung

Farbe: weiß

Glastyp: 938.7403 Klarglas teilmattiert Linien klar

Griff: 0101 E (600 mm)

Seitenteilverglasung: Klarglas teilmattiert Linien klar

Preisgruppe 10

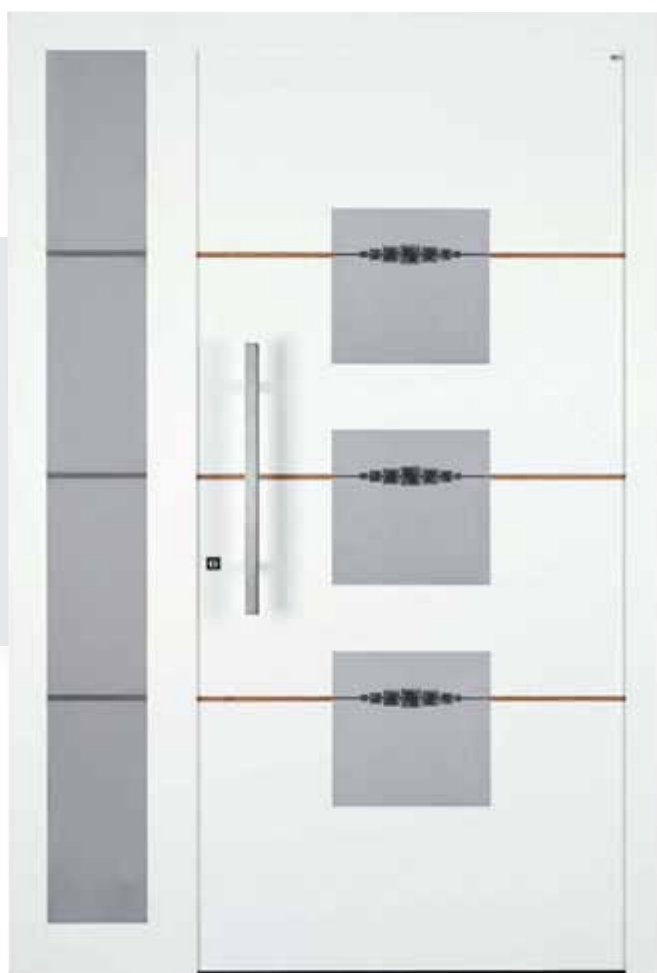

### LAH 938 flügelüberdeckend

mit 12 mm Aluminiumeinlage Holzoptik

Golden Oak NMN

Farbe: weiß

Glastyp: 938.7538 Klarglas teilmattiert mit klaren Glassteinen

Griff: WE 28 (600 mm)

Seitenteilverglasung: Klarglas teilmattiert Linien klar

Preisgruppe 10

LA 300 flügelüberdeckend  
 Farbe: RC 607 bordeauxrot  
 Glastyp: 300.7231 Mattierungen auf Klarglas  
 Griff: WE 28 (1600 mm) Fingerscan Arte integriert



LAN 300 flügelüberdeckend  
 mit Nutenfräsung  
 Farbe: weiß  
 Glastyp: 300.9000 Mattierungen auf Klarglas mit  
 Farbglas rot und schwarz  
 Griff: 0106 E (600 mm)

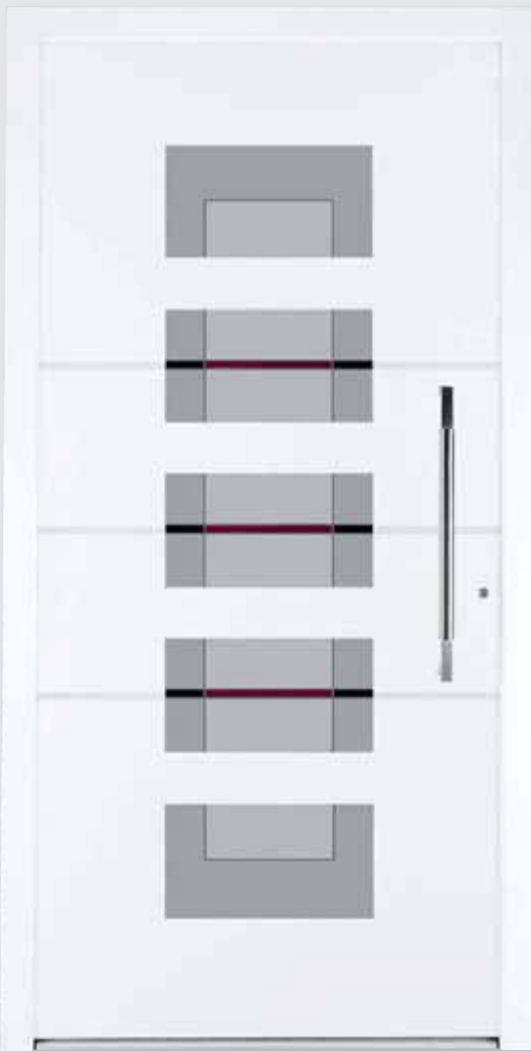

LA 300 E flügelüberdeckend  
 mit Edelstahlrahmen flächenbündig  
 Farbe: ST 703 dunkelgrau  
 Glastyp: 300.7590 Klarglas teilmattiert  
 mit Facetten  
 Griff: WE 28 (1000 mm)



geschlossen

geradlinig

kleine Lichtrausschnitte

große Lichtrausschnitte

schwungvoll

auffallend anders

Technik und Zubehör



LAA 300 flügelüberdeckend  
 mit 12 mm Aluminiumeinlage ST 35 schwarzgrau  
 Farbe: weiß  
 Glastype: 300.7403 Klarglas teilmattiert Linien klar  
 Griff: 0106 E (600 mm)



LAN 300 flügelüberdeckend  
 mit Nutenfräsung  
 Farbe: weiß  
 Glastype: 3000.9100 Mattierungen auf  
 Klarglas, Farbveredelung schwarz mit Verlauf  
 und Glasbrocken  
 Griff: 0106 E (600 mm)

LA 336 A flügelüberdeckend  
 Applikation ST 47 mittelgrau flächenbündig  
 Farbe: weiß  
 Glastype: 336.7200 Klarglas teilmattiert  
 Querstreifen nach oben klar auslaufend  
 Griff: SG 540.I (1300 mm)



LK 980 flügelüberdeckend  
 Oberfläche: Keramik Nr. 23 Iron Moss  
 Türrahmen: ST 19 schokobraun  
 Glastype: 980.0 Klarglas  
 Griff: WE 28 (1000 mm)

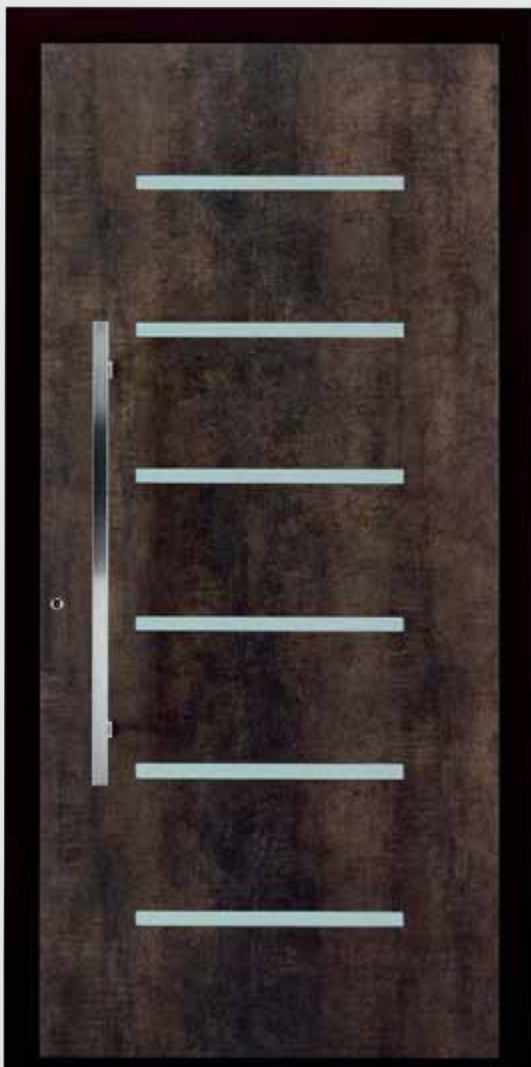

LK 336 A flügelüberdeckend  
 Applikation ST 47 mittelgrau flächenbündig  
 Oberfläche: Keramik Nr. 29 Timber Night  
 Türrahmen: ST 703 dunkelgrau  
 Glastype: 336.0100 Satinato  
 Griff: WE 104 (1000 mm)  
 mit Keramikeinlage Nr.29



geschlossen

geradlinig

kleine Lichtrausschnitte

große Lichtrausschnitte

schwungvoll

auffallend anders

Technik und Zubehör



LAA 476 flügelüberdeckend  
mit 12 mm Aluminiumeinlage ST 703 dunkelgrau  
flächenbündig  
Farbe: weiß  
Glastyp: 476.0900 Mirastar  
Griff: SG 170 (1200 mm)  
mittig ST 703 Endstücke Edelstahl  
Vordach: V9 Farbe: ST 703 dunkelgrau



**LAE 476 flügelüberdeckend**  
 mit 12 mm Edelstahleinlage flächenbündig  
 Farbe: Holzoptik gepulvert Golden Oak Pino  
 Glastype: 476.0 Klarglas  
 Grifftasche: SG 83 I (450 mm)  
 Schmuckkrosette: SA 03



**LAEL 476 flügelüberdeckend**  
 mit 4 mm Edelstahllisenen  
 Farbe: ST 703 dunkelgrau  
 Glastype: 476.0100 Satinato  
 Grifftasche: SG 83 I (450 mm)  
 Schmuckkrosette: SA 03  
 Fingerscan: Integra



**LAN 476 flügelüberdeckend**  
 mit Nutenfräsung  
 Farbe: weiß  
 Glastype: 476.7200 Klarglas teilmattiert  
 Querstreifen nach oben klar auslaufend  
 Griff: WE 100 (1000 mm)

geschlossen

geradlinig

kleine Lichtrausschnitte

große Lichtrausschnitte

schwungvoll

auffallend anders

Technik und Zubehör



### LA 301 flügelüberdeckend

Farbe: ST 703 dunkelgrau

Glastyp: 301.7101 Klarglas teilmattier umlaufend Linie klar

Griff: 0106 E (800 mm)

Kratzschutzrosette: 303 E flächenbündig



### LAE 303 flügelüberdeckend

mit 12 mm Edelstahl einlag flächenbündig

Farbe: ST 8014 sepiabraun

Glastyp: 303.7001 Klarglas teilmattier Ränder umlaufend klar

Griff: SG 500 (500 mm)

Rosette: 10-07 K

### LA 301 H flügelüberdeckend

Farbe: ST 8022 schwarzbraun

Griffseitig: Aluminiumapplikation Holzoptik Eiche dunkel NSN

Glastyp: 301.7101 Klarglas teilmattiert umlaufend Linie klar

Griff: SG 500 B (500 mm)

Rosette: 210 B K

Seitenteilverglasung: Klarglas teilmattiert umlaufend Linie klar

Preisgruppe 10





LAA 945 flügelüberdeckend  
mit 12 mm Aluminiumeinlage ST 35 schwarzgrau flächenbündig  
Glastyp: 945.9045 Klarglas teilmattiert mit  
Glasbruchstreifen, Farbveredelung mit Verlauf schwarz  
Griff: V 5207 (550 mm)  
Seitentilverglasung: Klarglas mattiert Preisgruppe 9

geschlossen

geradlinig

kleine Lichteinschnitte

große Lichteinschnitte

schwungvoll

auffallend anders

Technik und Zubehör



**LAN 945 A flügelüberdeckend**  
 mit Nutenfräsung  
 Farbe: DB 703 dunkelgrau  
 Griffseitig: RC 607 bordeauxrot  
 Glasstyp: 945.9045 Klarglas teilmattiert mit  
 Glasbruchstreifen, Farbveredelung mit Verlauf schwarz  
 Griff: SGM 600 (600 mm)  
 Seitenteilverglasung: Klarglas teilmattiert Linie klar  
 Preisgruppe 10



**LAE 945 A flügelüberdeckend**  
 mit 12 mm Edelstahleinlage flächenbündig  
 Farbe: ST 703 dunkelgrau  
 Griffseitig: RC 607 bordeauxrot  
 Glasstyp: 945.9045 Klarglas teilmattiert mit  
 Glasbruchstreifen, Farbveredelung mit Verlauf schwarz  
 Griff: SGM 600 (600 mm)  
 Schmuckrosette: SA 03



**LAE 945 flügelüberdeckend**  
 mit 12 mm Edelstahleinlage flächenbündig  
 Farbe: weiß  
 Glastype: 945.7545 Klarglas  
 teilmattiert Linien klar mit Facetten  
 Griff: 0101 E (600 mm)

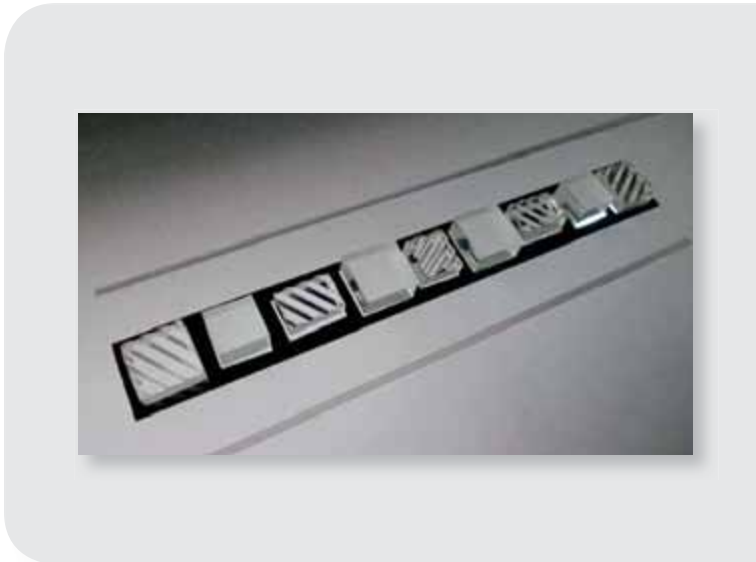

**LAEL 945 flügelüberdeckend**  
 mit 4 mm Edelstahllisenen  
 Farbe: DB 703 dunkelgrau  
 Glastype: 945.9145 Klarglas teilmattiert Farbveredelung  
 schwarz mit quadratischen Glassteinchen  
 Griff: SG 511 R (500 mm)  
 Kratzschutzrosette: 303



geschlossen  
 geradlinig  
 kleine Lichtrausschnitte  
 große Lichtrausschnitte  
 schwungvoll  
 auffallend anders  
 Technik und Zubehör



LA 540 E flügelüberdeckend  
 Edelstahlapplikation flächenbündig  
 Farbe: ST 86 steingrau  
 Glastyp: 540.7310 Klarglas teilmattiert  
 Blockstreifen klar  
 Griff: SG 500 (500 mm)  
 Seitenteilverglasung: Klarglas teilmattiert Rand  
 umlaufend klar Preisgruppe 10



### Rillenschliff

Der Rillenschliff ist eine besonders dezente Art dem Glas einen edlen Charakter zu geben. Feine V-Rillen werden in die innenliegende Scheibe geschliffen und poliert. Der Schliff ist außen nicht fühlbar. Besonders zur Wirkung kommt der Rillenschliff auf satinierten Gläsern, die durch die Lichtreflexe nahezu undurchsichtig bleiben.

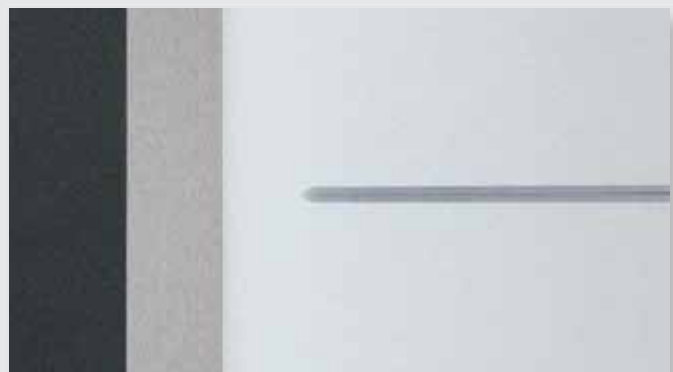

LA 540 E flügelüberdeckend  
 Edelstahlapplikation flächenbündig  
 Farbe: ST 703 dunkelgrau  
 Glastyp: 540.1600 Satinato mit Rillenschliff  
 Griff: 0106 E (800 mm)  
 Kratzschutzrosette: 303 A flächenbündig



**LA 540 E flügelüberdeckend**  
 Edelstahapplikation flächenbündig  
 Farbe: weiß  
 Glastype: 540.7900 Klarglas teilmattiert  
 Blockstreifen mit 3D-Effekt  
 Griff: WE 28 (1600 mm)  
 Seitenteilverglasung: Klarglas teilmattiert Rand  
 umlaufend klar Preisgruppe 10



**LA 540 flügelüberdeckend**  
 Edelstahapplikation flächenbündig  
 Farbe: ST 19 schokobraun  
 Glastype: 540.7405 Klarglas teilmattiert Linien klar  
 Griff: SG 500 (500 mm)

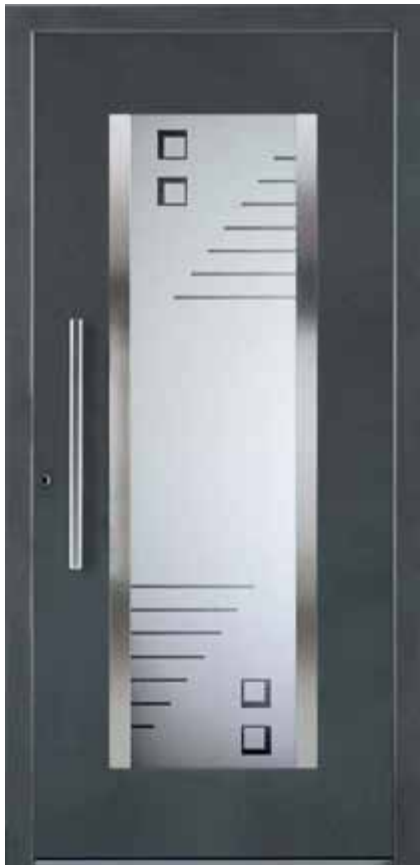

**LA 540 flügelüberdeckend**  
 Edelstahapplikation flächenbündig  
 Farbe: ST 703 dunkelgrau  
 Glastype: 540.7242 Klarglas teilmattiert Linien klar  
 Griff: 0101 E (600 mm)

geschlossen  
 geradlinig  
 kleine Lichteinschnitte  
 große Lichteinschnitte  
 schwingvoll  
 auffallend anders  
 Technik und Zubehör



**LA 540 E flügelüberdeckend**  
 Edelstahlapplikation flächenbündig  
 Farbe: weiß  
 Glastype: 540.7800 Klarglas teilmattiert Linien klar  
 4 Farbsegmente grau  
 Griff: SG 500 (500 mm)  
 Fenster im Eingang integriert  
 Vordach: V 17



**LA 540 flügelüberdeckend**  
 Oberfläche: Renolitfolie Siena PM 49237  
 Glastype: 540.7840 Refloglas teilmattiert  
 Griff: SG 500 (500 mm)  
 Seitenteilverglasung: Refloglas Quadrate mattiert

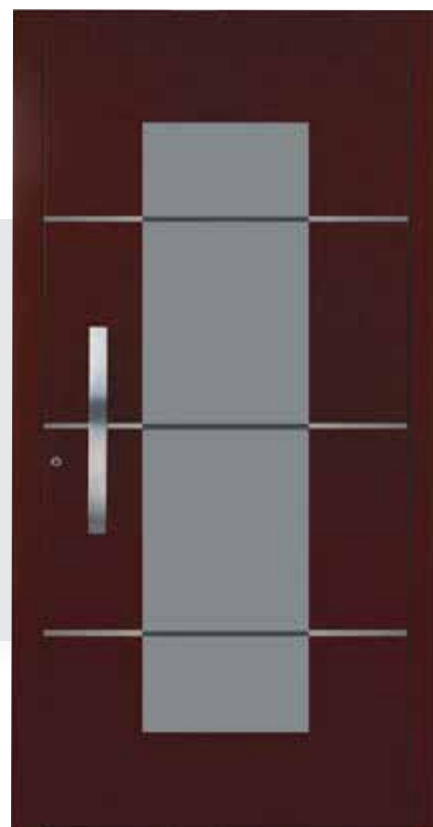

**LAE 541 flügelüberdeckend**  
 mit 12 mm Edelstahleinlage flächenbündig  
 Farbe: ST 19 schokobraun  
 Glastype: 541.7403 Klarglas teilmattiert Linien klar  
 Griff: SG 500 (500 mm)





LAN 54I flügelüberdeckend  
mit Nutenfräsung  
Farbe: weiß  
Glastyp: 54I.7403 Klarglas teilmattiert  
Linien klar  
Griff: 0101 E (600 mm)  
Seitenteilverglasung: Klarglas teilmattiert  
Linien klar Preisgruppe 10

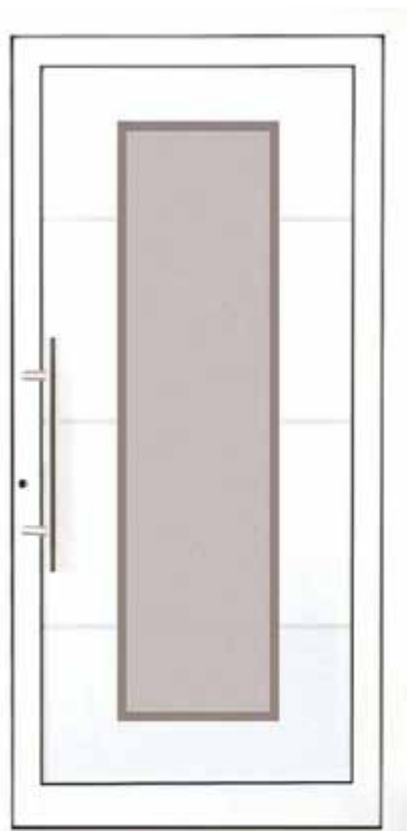

LAN 54I  
mit Nutenfräsung  
Farbe: weiß  
Glastyp: 54I.7000 Klarglas teilmattiert  
Rand umlaufend klar  
Griff: 0103 E (600 mm)

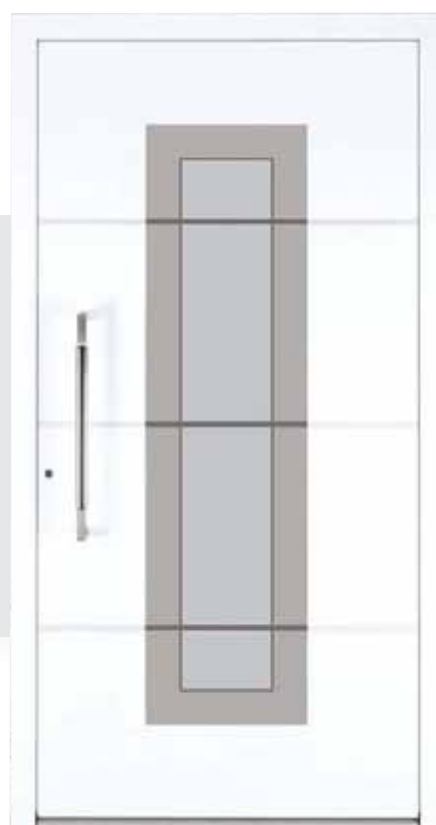

LAN 54I flügelüberdeckend  
mit Nutenfräsung  
Farbe: weiß  
Glastyp: 54I.7232 Mattierungen auf  
Klarglas Linien klar  
Griff: 0106 E (600 mm)

geschlossen  
geradlinig  
kleine Lichtausschnitte  
große Lichtausschnitte  
schwungvoll  
auffallend anders  
Technik und Zubehör

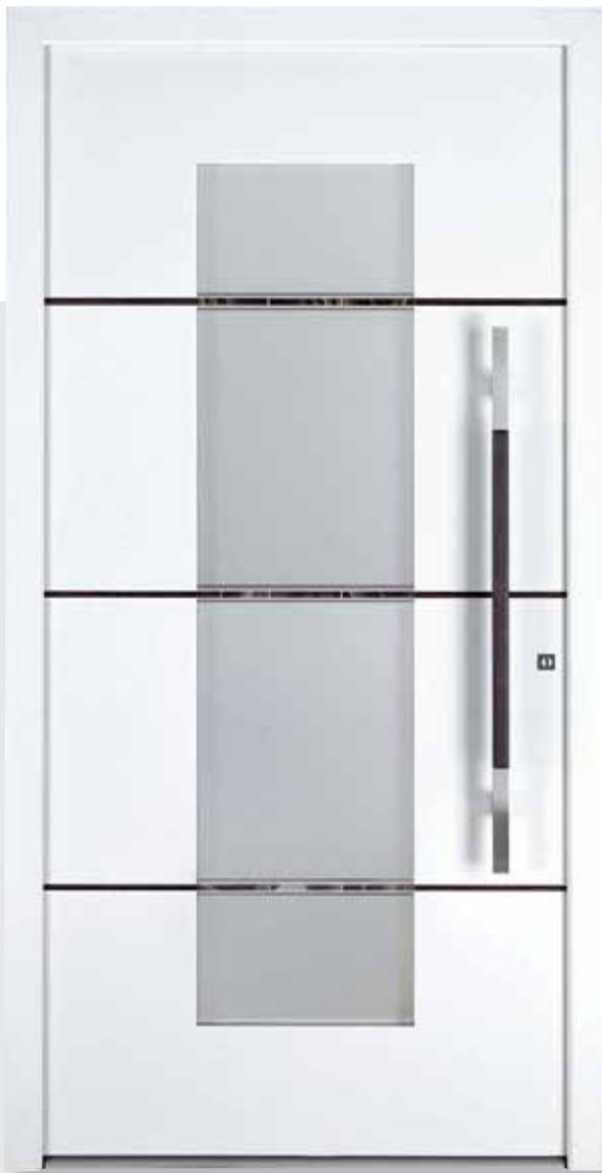

### LAH 54I flügelüberdeckend

mit 12 mm Aluminiumeinlage Holzdekor

Eiche dunkel NSN

Türfarbe: weiß

Glastyp: 54I.9310 Klarglas teilmattiert Linien klar  
mit marmorierter Glasapplikation braun

Griff: WE 124 E (1000 mm) Holz Wenge

Rosette: 201 E flächenbündig

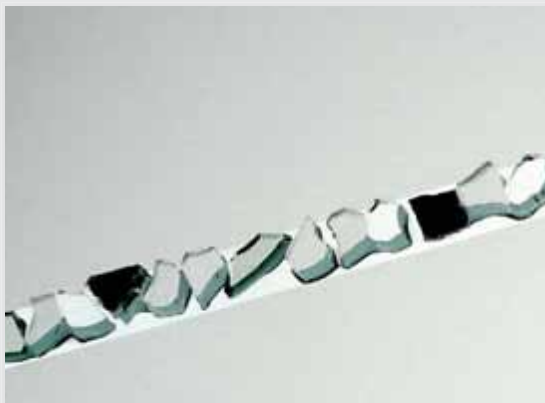

### LAE 54I flügelüberdeckend

mit 12 mm Edelstahleinlage flächenbündig

Farbe: ST 703 dunkelgrau

Glastyp: 54I.9111 Klarglas teilmattiert klare,matte  
und schwarze Glaskristalle

Griff: WE 28 (1200 mm)

Fingerscan Arte flächenbündig



LAN 541 flügelüberdeckend  
 mit Nutenfräsung  
 Farbe: ST 86 steingrau  
 Glasstyp: 541.7232 Mattierungen auf Klarglas  
 Linien klar  
 Griff: 0101 E (1000 mm)  
 Seitenteilverglasung: Klarglas teilmattiert Linien  
 klar Preisgruppe 10

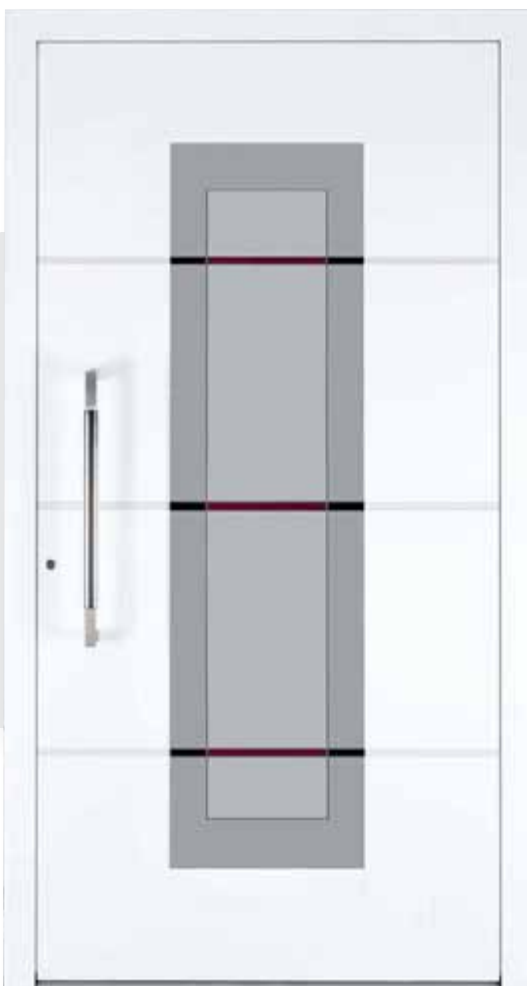

LAN 541 flügelüberdeckend  
 mit Nutenfräsung  
 Farbe: weiß  
 Glasstyp: 541.9000 Mattierungen auf Klarglas mit  
 Farbglas rot/schwarz  
 Griff: 0106 E (600 mm)



LA 130 E flügelüberdeckend  
 Edelstahlrahmen flächenbündig  
 Farbe: RAL 9007  
 Glastyp: 130.7000 Klarglas teilmattiert  
 Rand umlaufend klar  
 Griff: SG 401 E (570 mm)

LAEL 131 flügelüberdeckend  
 mit 4 mm Edelstahllisenen  
 Farbe: ST 89 anthrazitgrau  
 Glastyp: 131.7246 Klarglas teilmattiert  
 Seitenränder und Linien klar  
 Griff: 0102 E (1000 mm)  
 Rosette: 200 E

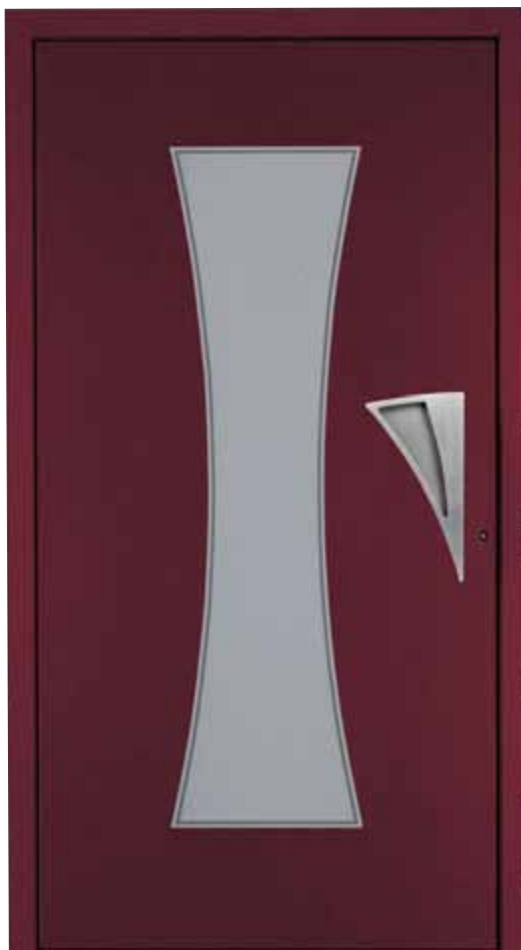

LA 130 flügelüberdeckend  
 Farbe: ST 3005 weinrot  
 Glastyp: 130.7100 Klarglas teilmattiert  
 Linie umlaufend klar  
 Griff: SG 840 (420 mm)



**LA 685 A flügelüberdeckend**

Farbe: weiß

Griffseitig: ST 35 schwarzgrau

Glastyp: 685.7480 Klarglas teilmattiert Linien und Quadrate klar mit Facetten

Griff: 0102 E (1330 mm)

Seitenteilverglasung: Klarglas teilmattiert Rand klar

Preisgruppe 10

**Beleuchtete Gläser**

Für echte Highlights beim Haustürdesign sorgen LED-Beleuchtungen. Leuchtdioden, die außerhalb der Isolierglasscheibe angebracht werden, beleuchten diese dezent von innen und unterstreichen das Glasdesign. Für viele Türmodelle ist diese Beleuchtung auf Anfrage lieferbar.



**LA 685 A flügelüberdeckend**

Griffseitig: ST 35 schwarzgrau

Glastyp: 685.7482 Klarglas teilmattiert Linien klar

Griff: 0102 E (1330 mm)



**LA 685 A flügelüberdeckend**

Farbe: ST 8022 schwarzgrau

Griffseitig: ST 15 rostiges Eisen

Glastyp: 685.7317 Klarglas teilmattiert Linien klar

Griff: 0102 E (1330 mm)

geschlossen

geradlinig

kleine Lichteauschnitte

große Lichteauschnitte

schwungvoll

auffallend anders

Technik und Zubehör



**LA 685 A flügelüberdeckend**  
 Farbe: weiß  
 Griffseitig: ST 04 tannengrün  
 Glastyp: 685.7317 Klarglas teilmattiert  
 Linien klar  
 Griff: 0102 E (1330 mm)  
 Seitenteil mit Lüftungsschlitzen  
 Umlaufend Gewängeverkleidung  
 Briefkasten: BK 100 und Zeitungsfach



**LA 685 A flügelüberdeckend**  
 Farbe: weiß  
 Griffseitig: ST 3004 pupurrot  
 Glastyp: 685.9168 Klarglas teilmattiert  
 mit Glasbruchstreifen  
 Griff: V 3700 (720 mm)



**LA 685 flügelüberdeckend**  
 Farbe: ST 86 steingrau  
 Glastyp: 685.7315 Klarglas teilmattiert  
 Linien klar mit Facetten  
 Griff: B 960 E (360 mm) nur DIN-links möglich

LA 685 A flügelüberdeckend

Farbe: weiß

Griffseitig: ST 86 steingrau

Glastyp: 685.73 I4 Klarglas teilmattiert

Linien klar Quadrate mittig mattiert

Griff: 0102 E (1330 mm)

Vordach: V9



geschlossen

geradlinig

kleine Lichtrausschnitte

große Lichtrausschnitte

schwungvoll

auffallend anders

Technik und Zubehör



**LA 436 K flügelüberdeckend**

Farbe: ST 31 terrabraun

Griffseitig: Keramik Nr.26 Iron Grey

Glastyp: 436.7536 Klarglas teilmattiert  
mit Mattstruktur und klaren Blattfacetten

Griff: 0101 E (1600 mm)

Seitenteilverglasung: Klarglas teilmattiert mit  
Mattstruktur Preisgruppe II.2



**LA 436 A flügelüberdeckend**

Farbe: weiß

Griffseitig: ST 47 mittelgrau

Glastyp: 436.7407 Klarglas  
teilmattiert Linien klar

Griff: WE 28 (600 mm)



**LA 436 A flügelüberdeckend**

Farbe: ST 35 schwarzgrau

Griffseitig: ST 860 sandsteinfarbig

Glastyp: 436.9168 Klarglas teilmattiert mit  
klaren Glasbruchstreifen

Griff: WE 28 (600 mm)







### LA 437 E flügelüberdeckend

Farbe: weiß

Griffseitig: Edelstahl

Glastyp: 437.7135 Klarglas teilmattiert Rand klar

Griff: 0101 E (1600 mm)

Seitenteilverglasung: Klarglas

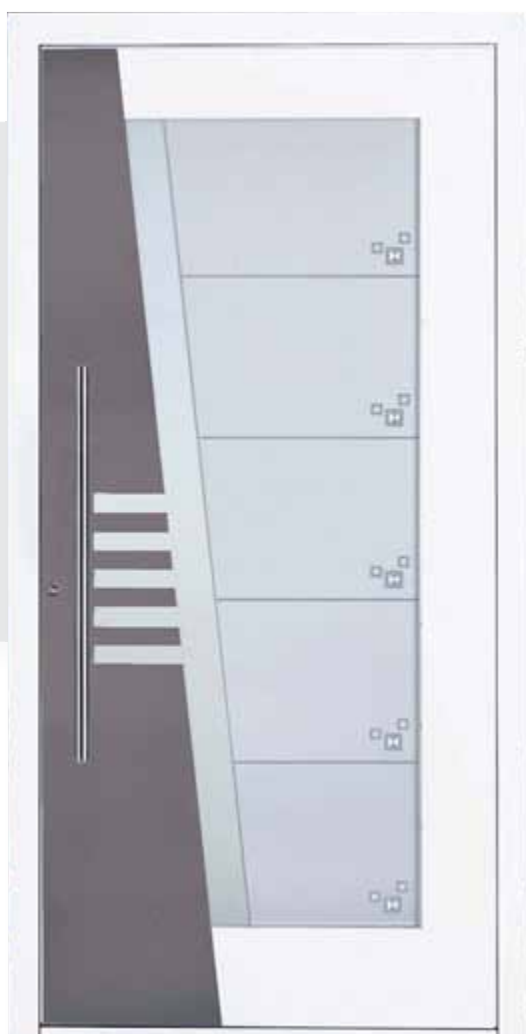

### LA 437 A flügelüberdeckend

Farbe: weiß

Griffseitig: ST 86 steingrau

Glastyp: 437.7315 Klarglas teilmattiert

Linien klar mit Facetten

Griff: 0101 E (800 mm)

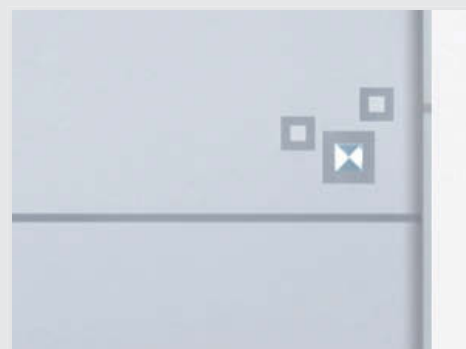

geschlossen

geradlinig

kleine Lichtausschnitte

große Lichtausschnitte

schwungvoll

auffallend anders

Technik und Zubehör



### LA 680 A flügelüberdeckend

Farbe: weiß  
 Bandseitig: ST 86 steingrau  
 Glastype: 680.7407 Klarglas teilmattiert  
 Linien klar  
 Griff: WE 28 (1000 mm)  
 Schmuckrosette: SA 06

### LA 680 A flügelüberdeckend

Farbe: weiß  
 Bandseitig: ST 02 dunkelrot  
 Glastype: 680.7280 Mattierungen auf Klarglas  
 Griff: 0101 E (1000 mm)  
 Schmuckrosette: SA 06



### LA 680

Farbe: weiß  
 Glastype: 680.7781 Klarglas teilmattiert Linien klar  
 mit Muggelsteinen  
 Griff: 0103 E (600 mm)



### LA 680 A flügelüberdeckend

Farbe: weiß

Bandseitig: ST 86 steingrau

Glastyp: 680.7581 Klarglas teilmattiert

Linien klar mit Facetten

Griff: SGM 305 E (630 mm)

Seitenteilverglasung: Klarglas

teilmattiert Rand klar

Preisgruppe 10



### LA 681 A flügelüberdeckend

Farbe: ST 47 mittelgrau

Griffseitig: ST 35 schwarzgrau

Glastyp: 681.7581 Klarglas teilmattiert

Linien klar mit Facetten

Griff: SGM 305 E (630 mm)

Seitenteilverglasung: Klarglas teilmattiert

Linien klar Preisgruppe 11

geschlossen

geradlinig

kleine Lichtrausschnitte

große Lichtrausschnitte

schwungvoll

auffallend anders

Technik und Zubehör



#### LA 706 K flügelüberdeckend

Farbe: ST 15 rostiges Eisen  
 Griffseitig: Keramik Nr. 24 Iron Korton  
 Glastype: 706.9008 Refloglas teilmattiert  
 Griff: 0101 E (1600 mm)

#### LA 706 A flügelüberdeckend

Farbe: ST 703 dunkelgrau  
 Griffseitig: ST 02 dunkelrot  
 Glastype: 706.9006 Refloglas teilmattiert  
 mit Farbsegmenten Artista grau  
 Griff: 0101 E (1600 mm)  
 Seitenteil mit Blindflügel oben  
 Seitenteilverglasung: Refloglas teilmattiert



#### LA 706 A flügelüberdeckend

Farbe: weiß  
 Griffseitig: ST 89 anthrazitgrau  
 Glastype: 706.7506 Klarglas teilmattiert  
 Linien klar mit Facetten  
 Griff: WE 540 (1300 mm)



### LA 706 A flügelüberdeckend

Farbe: weiß

Griffseitig: ST 86 steingrau

Glastyp: 706.9009 Klarglas teilmattiert

Linien klar und klare Glasbrocken

Griff: 0101 E (600 mm)

Seitenteilverglasung: Klarglas teilmattiert

Rand klar Preisgruppe 10

## Sprossenoptik neu definiert

Vergessen Sie dicke Sprossenprofile, unzählige Gärungsschnitte, viele einzelne Scheiben und Dichtungen und den erheblichen Pflegeaufwand, den die aufliegenden Sprossen mit vielen Ecken bedeuten. Türen mit moderner Sprossenoptik bestehen aus gelaserten Aluminiummodellen, die beidseitig auf eine komplette Glasscheibe aufgesetzt werden. Bei dieser Variante wird auch von außen der komplette Türflügel mit abgedeckt. Das bedeutet nicht nur absolute Pflegeleichtigkeit, sondern auch optimale Isolierung. Diese flügelüberdeckenden Türfüllungen haben eine Gesamtstärke von 47 mm und werden mit einem verzugshemmenden Aufschlagflügel verarbeitet. Die Dreifachverglasung besteht innen aus Wärmeschutzglas (WSG), mittig aus Ornament oder gestaltetem Glas und außen aus Einscheibensicherheitsglas (ESG). Raffiniert gestaltete Gläser sorgen für viel Lichteinfall, wenig Einblick und eine edle Optik.



### SPO 2000 flügelüberdeckend

Farbe: ST 19 schokobraun

Glastyp: 2000.7161 Ornament 504 teilmattiert

Griff: V 3535 (600 mm)

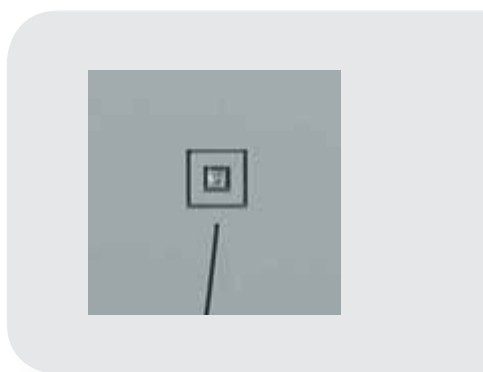

### SPO 2008 flügelüberdeckend

Farbe: weiß

Glastyp: 2008.7151 KLargals teilmattiert  
mit klaren Galsbrocken

Griff: V 3200 (600 mm)



SPO 2007 flügelüberdeckend  
Farbe: ST 89 anthrazitgrau  
Glastyp: 2007.7158 Klarglas teilmattiert  
und anschattiert Linien klar  
Griff:V 3537 (600 mm)

*Tür auf für  
neue Ideen!*



SPO 2006 flügelüberdeckend  
Farbe: weiß  
Glastyp: 2006.9157 Klarglas teilmattiert  
und anschattiert mit Farbsegmenten grau  
Griff:V 3207 (600 mm)

geschlossen

geradlinig

kleine Lichteauschnitte

große Lichteauschnitte

schwungvoll

auffallend anders

Technik und Zubehör

SPO 2001 flügelüberdeckend  
 Farbe: ST 703 dunkelgrau  
 Glastyp: 2001.9152 Klarglas teilmattiert  
 Linien klar mit klaren Glasbrocken  
 Griff: V 3537 (600 mm)  
 Kernziehschutzrosette: 10-07  
 Seitenteilverglasung: Klarglas teilmattiert  
 Linien und Quadrate klar Preisgruppe I I



A 021 I  
 Edelstahl  
 25 x 25 mm  
 Länge 400 mm

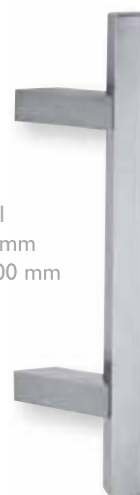

A 2001 I  
 Bronze  
 25 x 25 mm  
 Länge 400 mm

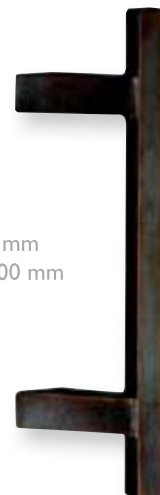

SPO 2003 flügelüberdeckend  
 Farbe: ST 19 schokobraun  
 Glastyp: 2003.7154 Klarglas teilmattiert  
 Linien klar mittig Mattstruktur  
 Griff: A 021 I  
 mit Seitenteilfüllung





### GL 19

Farbe: RC 607

Glasgestaltung: Klarglas teilmattiert Linien klar  
Motiv mit Tiefenstrahlung

Griff: 0103 E (600 mm)

Seitenteilverglasung: Klarglas teilmattiert Linien klar

Preisgruppe II



### GL 18

Farbe: weiß

Glasgestaltung: Klarglas teilmattiert Linien klar

Griff: M 8022 A-07

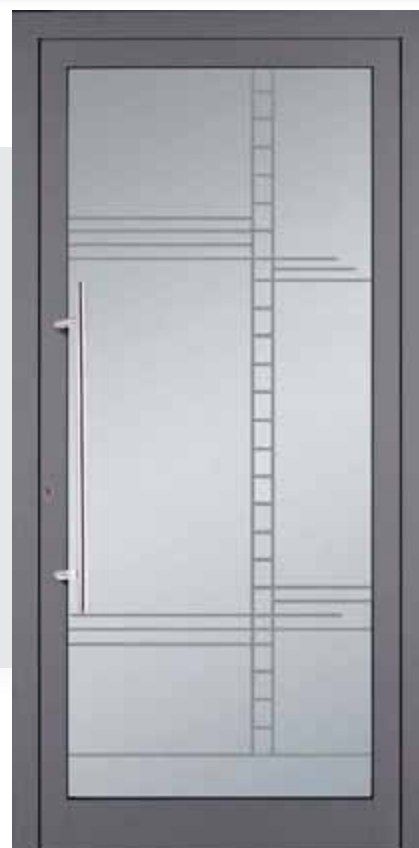

### GL 03

Farbe: ST 86 steingrau

Glasgestaltung: Klarglas teilmattiert Linien klar

Griff: 0103 E (800 mm)

geschlossen

geradlinig

kleine Lichteinschnitte

große Lichteinschnitte

schwungvoll

auffallend anders

Technik und Zubehör



### GL 01

Farbe: weiß

Glasgestaltung: Klarglas teilmattiert Linien klar

Griff: M 8022 A-07

Seitenteilverglasung: Klarglas teilmattiert Linien klar

Preisgruppe 11

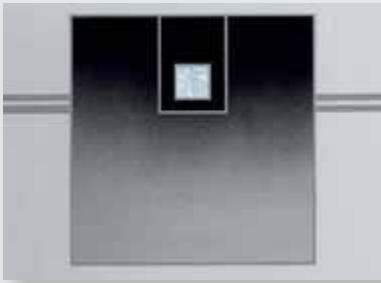

### GL 13

Farbe: weiß

Glasgestaltung: Klarglas teilmattiert Linien klar

Farbveredelung ähnlich RAL 7024 mit klaren Glasbrocken

Griff: 0105 E (400 mm)

Seitenteilverglasung: Klarglas teilmattiert Linien klar

Preisgruppe 10



### GL 14

Farbe: weiß

Glasgestaltung: Klarglas teilmattiert Linien klar

Quadrate mit Farbveredelung schwarzgrau mit Verlauf und klaren Glasbrocken

Griff: M 8022 A-07

Seitenteilverglasung: Klarglas teilmattiert Doppellinien klar

Preisgruppe 10



### GL 3 I flügelüberdeckend

Türrahmen: RAL 7040

Glasgestaltung: mit Farbveredelung, senkrechte Randstreifen ähnlich RAL 7024, waagerechte Randstreifen ähnlich RAL 9018, Fläche mattiert mit klaren und anschattierten Linien, aufgesetzte Glasapplikationen (schwarz) in den Quadraten.

Griff: 0103 E (1200 mm)

Kratzschutzrosette flächenbündig

## Flügelüberdeckende Ganzglastürfüllungen

Bei diesen Türen wird der komplette Türflügel mit Glas überdeckt. Die Außenscheibe hat umlaufend einen edlen Facettenschliff, deren Kante von einer feinen Profilleiste geschützt wird. Im unteren Bereich wird die Füllung durch einen Wetterschenkel in Edelstahl optik gesichert. Die Innenscheibe besteht immer aus VSG und Wärmeschutzglas. Die äußere Scheibe wird aus Einscheibensicherheitsglas gefertigt. Um den Profilzylinder ist eine Kratzschutzrosette aus Edelstahl flächenbündig eingearbeitet.

## Farbveredelung

Ganz besondere Akzente werden durch Farbveredelungen des Glases erzielt. Farben werden deckend oder mit einem Verlauf aufgetragen, der das Glas lichtdurchlässig macht. Die Auswahl der Farben wird nach der RAL-Karte vorgenommen. Die tatsächliche Darstellung auf dem Glas ist aber immer nur ähnlich der RAL-Farbe, weil das Glas eine Eigenfarbe hat.

### GL 33 flügelüberdeckend

Türrahmen: weiß

Glasgestaltung: mit Farbveredelung, senkrechte Randstreifen ähnlich RAL 7024, waagerechte Randstreifen ähnlich RAL 9018, Fläche mattiert mit klaren und anschattierten Linien, Farbveredelung (grau) mit Verlauf in den mittleren Rechtecken.

Griff: V 4037 (1000 mm)

Kratzschutzrosette flächenbündig





### LA 315 E flügelüberdeckend

Aluminiumrahmen ST 35 schwarzgrau flächenbündig  
 Farbe: ST 16 silbergrau  
 Glastype: 315.7335 Mattierungen auf Klarglas  
 Motiv anschattiert  
 Griff: SG 401 E (570 mm)

### LAN 314 E flügelüberdeckend

mit Nutenfräsung und Edelstahlrahmen flächenbündig  
 Farbe: ST 703 dunkelgrau  
 Glastype: 314.7001 Klarglas teilmattiert Rand umlaufend klar  
 Griff: 0102 E (1300 mm)  
 Schuckrosette: SA II  
 Seitenteilverglasung: Klarglas teilmattiert Linien klar  
 Preisgruppe 10



### LAN 317 A flügelüberdeckend

mit Nutenfräsung  
 Farbe: weiß  
 Griffseitig: ST 86 steingrau  
 Glastype: 317.7001 Klarglas teilmattiert Rand umlaufend klar  
 Griff: 0102 E (1000 mm)

LA 316 A flügelüberdeckend  
 Aluminiumrahmen ST 86 steingrau flächenbündig  
 Farbe: weiß  
 Glastyp: 316.7235 Mattierungen auf Klarglas  
 Motiv anschattiert  
 Griff: 0102 E (1300 mm)



LA 316 E flügelüberdeckend  
 Edelstahlrahmen flächenbündig  
 Farbe: ST 19 schokobraun  
 Glastyp: 316.7236 Klarglas teilmattiert Linien und  
 Quadrate klar  
 Griff: SG 401 E (570 mm)



LA 316 E flügelüberdeckend  
 Edelstahlrahmen flächenbündig  
 Farbe: weiß  
 Glastyp: 316.7101 Klarglas teilmattiert Linien klar  
 Griff: 0102 E (1300 mm)



geschlossen

geradlinig

kleine Lichtrausschnitte

große Lichtrausschnitte

schwungvoll

auffallend anders

Technik und Zubehör



**LA 480 E flügelüberdeckend**  
 Edelstahlrahmen flächenbündig  
 Farbe: RAL 1015 hellelfenbein  
 Glastype: 480.7225 Klarglas teilmattiert  
 Linien klar  
 Griff: M 8022 A-07  
 Seitenteilverglasung: Klarglas teilmattiert  
 Linien klar Preisgruppe 10



**LA 481 flügelüberdeckend**  
 Farbe: RC 607 bordeauxrot  
 Glastype: 481.0200 Uadi  
 Griff: WE 28 (1600 mm)  
 Fingerscan Arte integriert



**LA 480 E flügelüberdeckend**  
 Edelstahlrahmen flächenbündig  
 Farbe: weiß  
 Glastype: 480.9002 Skulpturverglasung auf Klarglas  
 mit schwarzen Farbsegmenten  
 Griff: 0101 E (1600 mm)



**LA 185 E flügelüberdeckend**  
 Edelstahlapplikation flächenbündig  
 Farbe: weiß  
 Glastyp: 185.3100 Klarglas teilmattiert  
 mit Fusing und Nuggets  
 Griff: SGM 305 E (630 mm)  
 mit Seitenteilfüllung flügelüberdeckend



**LA 181 flügelüberdeckend**  
 Farbe: weiß  
 Glastyp: 181.7001 Klarglas teilmattiert Rand klar  
 Griff: 0101 E (1600 mm)



**LA 181 flügelüberdeckend**  
 Farbe: ST 35 schwarzgrau  
 Glastyp: 181.7313 Klarglas teilmattiert mit  
 Fusingbogen grau  
 Griff: SG 401 E (570 mm)



**LA 182 E flügelüberdeckend**

Edelstahlapplikation flächenbündig

Farbe: weiß

Glastyp: 182.7725 Klarglas teilmattiert

Linien und Quadrate klar Facettenoptik

Griff: V 3200 (600 mm)

Seitenteilverglasung: Klarglas teilmattiert

Linien und Quadrate klar Facettenoptik

Preisgruppe II



**LA 182 E flügelüberdeckend**

Edelstahlapplikation flächenbündig

Farbe: ST 703 dunkelgrau

Glastyp: 182.1700 Satinato mit Rillenschliff

und Glaskristallen

Griff: V 3207 (600 mm)

Seitenteilfüllung Satinato mit Rillenschliff

und Glaskristallen







LA 182 E flügelüberdeckend  
 Edelstahlapplikation flächenbündig  
 Farbe: weiß  
 Glastyp: 182.7530 Klarglas teilmattiert  
 Linien und Bögen klar mit Facetten  
 Griff: V 3200 (600 mm)  
 Seitenteilverglasung: Klarglas teilmattiert  
 Linien und Quadrate klar Preisgruppe II

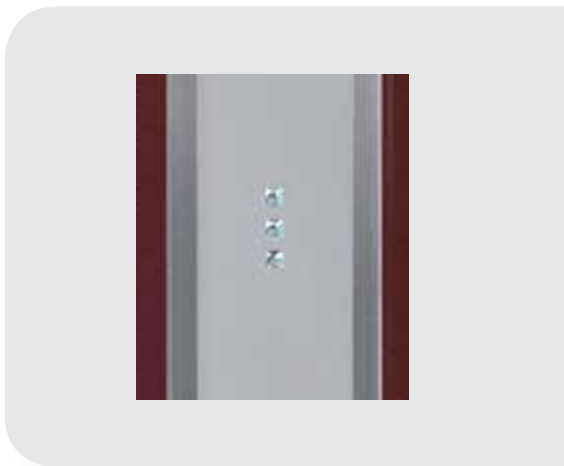

LA 182 E flügelüberdeckend  
 Edelstahlapplikation flächenbündig  
 Farbe: ST 02 dunkelrot  
 Glastyp: 182.1300 Satinato mit Facettenschliff  
 und Glaskristallen  
 Griff: V 3707 (700 mm)  
 Seitenteilverglasung: Satinato mit Facettenschliff  
 und Glaskristallen Preisgruppe I2



geschlossen  
 geradlinig  
 kleine Lichtrausschnitte  
 große Lichtrausschnitte  
 schwingvoll  
 auffallend anders  
 Technik und Zubehör



**LA 180 E flügelüberdeckend**  
 Edelstahlapplikation flächenbündig  
 Farbe: ST 703 dunkelgrau  
 Glastyp: 180.7001 Klarglas teilmattiert  
 Rand umlaufend klar  
 Griff: V 3200 (600 mm)  
 Seitenteilverglasung: Klarglas teilmattiert  
 Rand umlaufend klar  
 Preisgruppe 10

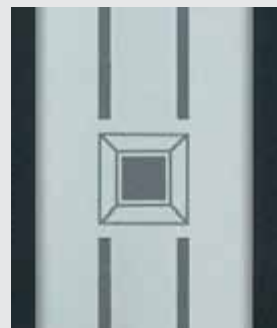

**LA 180 E flügelüberdeckend**  
 Edelstahlapplikation flächenbündig  
 Farbe: ST 35 schwarzgrau  
 Glastyp: 180.7725 Klarglas teilmattiert  
 Linien und Quadrate klar Facettenoptik  
 Griff: V 3200 (600 mm)  
 Seitenteilfüllung mit Klarglas teilmattiert  
 Linien und Quadrate klar Facettenoptik



LA 180 E flügelüberdeckend  
 Edelstahlapplikation flächenbündig  
 Farbe: ST 703 dunkelgrau  
 Glastyp: 180.721 | Klarglas teilmattiert  
 Linien klar  
 Griff: V 3200 (600 mm)  
 Seitenteilverglasung: Klarglas teilmattiert  
 Linien und Rand klar Preisgruppe I |

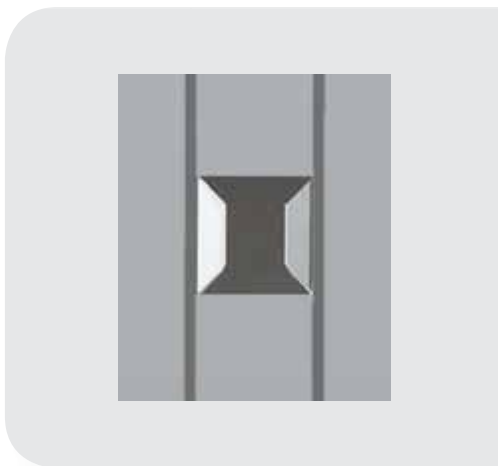

LA 180 flügelüberdeckend  
 Edelstahlapplikation flächenbündig  
 Farbe: ST 19 schokobraun  
 Glastyp: 180.7530 Klarglas teilmattiert  
 Linien und Bögen klar mit Facetten  
 Griff: V 3200 (600 mm)



geschlossen

geradlinig

kleine Lichtrausschnitte

große Lichtrausschnitte

schwungvoll

auffallend anders

Technik und Zubehör



LA 180 E flügelüberdeckend  
 Edelstahlapplikation flächenbündig  
 Farbe: weiß  
 Glastype: 180.7212 Klarglas teilmattiert  
 Linien klar mit Fusingbogen hellblau  
 Griff: SG 401 (570 mm)  
 Seitenteilfüllung flügelüberdeckend



LA 180 E flügelüberdeckend  
 Edelstahlapplikation flächenbündig  
 Farbe: weiß  
 Glastype: 180.7625 Klarglas teilmattiert  
 Motiv klar  
 Griff: SG 401 (570 mm)

LAN 389 K flügelüberdeckend  
 mit Nutenfräsung  
 Applikation griffseitig: Keramik Nr. 26 Iron Grey  
 Farbe: weiß  
 Glastype: 389.7405 Klarglas teilmattiert Linien klar  
 Griff: WE 28 N (1200 mm)  
 Fingerscan Arte integriert

LA 431 A flügelüberdeckend  
 Farbe: weiß  
 Griffseitig: ST 35 schwarzgrau  
 Glastype: 431.7631 Klarglas teilmattiert Linien klar  
 mit Nuggets  
 Griff: SG 3230 E



LAN 389 A flügelüberdeckend  
 mit Nutenfräsung  
 Farbe: weiß  
 Griffseitig: ST 47 mittelgrau  
 Glastype: 389.7689 Klarglas teilmattiert Linien klar  
 mit Nuggets  
 Griff: SG 401 (570 mm)



geschlossen

geradlinig

kleine Lichtrausschnitte

große Lichtrausschnitte

schwungvoll

auffallend anders

Technik und Zubehör



### LA 43 I A flügelüberdeckend

Farbe: weiß

Griffseitig: ST 86 steingrau

Glastyp: 430.7103 Klarglas teilmattiert

Linie außen klar

Griff: SGM 501 L (800 mm)

Kratzschutzrosette: 30 I A flächenbündig

Seitenteilverglasung: Klarglas teilmattiert

Linie umlaufend klar Preisgruppe 10



### LA 430 A flügelüberdeckend

Farbe: weiß

Griffseitig: ST 86 steingrau

Glastyp: 430.9003 Klarglas teilmattiert

Doppellinien klar mit Skulptur

Griff: SGM 501 L (800 mm)

Kratzschutzrosette: 30 I A flächenbündig

Seitenteilverglasung: Klarglas teilmattiert

Preisgruppe 10



**LA 430 A flügelüberdeckend**

Farbe: weiß

Griffseitig: ST 703 dunkelgrau

Glastyp: 430.7003 Klarglas teilmattiert

Rand außen klar

Griff: 0104 E (1620 mm)

Kratzschutzrosette: 301 A flächenbündig

Seitenteilverglasung: Klarglas teilmattiert

Preisgruppe II

Vordachmodell E 41

Bei dem Türmodell LA 430 ist der Glasrand an der Seite des Streifendesigns immer mattiert.

**LA 430 A flügelüberdeckend**

Farbe: ST 703 dunkelgrau

Griffseitig: ST 35 schwarzgrau

Glastyp: 430.0200 Uadi griffseitig mattiert

Griff: SG 500 R (500 mm)



geschlossen  
geradlinig  
kleine Lichtrausschnitte  
große Lichtrausschnitte  
schwungvoll  
auffallend anders  
Technik und Zubehör

## Die HDE Zeitungsbox

Eine praktische Lösung für den Privatbereich. Sie sehen sofort wenn Sie Post bekommen haben und können sie bequem entnehmen. Die Box bietet viel Platz für Briefe und Zeitungen, besonders in Kippstellung. Sind Sie längere Zeit nicht zu Hause, können Sie die gelochte Innenklappe aushängen und die Post fällt ungehindert auf den Boden. So gibt es keinen Poststau.



LA 430 A flügelüberdeckend

Farbe: ST 859 silbergrau

Griffseitig: ST 3004 purpurrot

Glastyp: 430.0200 Uadi

Griff: 0104 E-162

Kratzschutzrosette: 301 A flächenbündig

Seitenteilverglasung: Uadi - Seitenteilfüllung ST 3004 purpurrot

mit Briefdurchwurf 17-0-17820 Edelstahl



Briefdurchwurf: 17-0-17820 Edelstahl  
mit Bürstendichtung gegen Zugluft  
17-0-178



LA 575 A flügelüberdeckend  
Aluminiumapplikation ST 47 mittelgrau flächenbündig  
Farbe: weiß  
Glastyp: 575.7375 Klarglas teilmattiert Linien klar  
Griff: SG 500 R (500 mm)

LA 576 E flügelüberdeckend  
Edelstahlapplikation flächenbündig  
Farbe: weiß  
Glastyp: 576.9075 Klarglas teilmattiert Farbveredelung  
dunkelgrau und Bruchglasstreifen  
Griff: V 5207 (550 mm)



LA 575 K flügelüberdeckend  
Keramikapplikation Nr. 26 Iron Grey flächenbündig  
Farbe: weiß  
Glastyp: 575.7001 Klarglas teilmattiert Rand umlaufend klar  
Griff: SG 500 (500 mm)

geschlossen

geradlinig

kleine Lichtrausschnitte

große Lichtrausschnitte

schwungvoll

auffallend anders

Technik und Zubehör



**LA 386 E flügelüberdeckend**  
 Edelstahlrahmen flächenbündig  
 Farbe: weiß  
 Glastype: 386.7414 Klarglas teilmattiert  
 Linien klar  
 Griff: 0104 E (1620 mm)  
 Seitenteilverglasung: Klarglas teilmattiert  
 Linien und Rand klar Preisgruppe II



**LA 386 E flügelüberdeckend**  
 Edelstahlrahmen flächenbündig  
 Farbe: ST 703 dunkelgrau  
 Glastype: 386.7640 Mattierungen auf Klarglas  
 Motiv klar  
 Griff: 0104 E (1620 mm)



**LA 386 E flügelüberdeckend**  
 Edelstahlrahmen flächenbündig  
 Farbe: weiß  
 Glastype: 386.7414 Klarglas teilmattiert  
 Linien klar  
 Griff: V 3207 (600 mm)



**LA 386 E flügelüberdeckend**  
 Edelstahlrahmen flächenbündig  
 Farbe: ST 703 dunkelgrau  
 Glastype: 386.7640 Mattierungen auf  
 Klarglas Motiv klar  
 Griff: 0101 E (800 mm)  
 Seitenteilverglasung: Klarglas mattiert



**LAN 382 E flügelüberdeckend**  
 mit Nutenfräsung, Edelstahlrahmen flächenbündig  
 Farbe: weiß  
 Glastype: 382.0200 Pave weiß  
 Griff: SG 401 (570 mm)



**LA 387 E flügelüberdeckend**  
 Edelstahlapplikation flächenbündig  
 Farbe: weiß  
 Glastype: 387.7000 Klarglas teilmattiert  
 Rand klar  
 Griff: 0104 E (1620 mm)

geschlossen  
 geradlinig  
 kleine Lichteauschnitte  
 große Lichteauschnitte  
 schwungvoll  
 auffallend anders  
 Technik und Zubehör



### LA 686 A flügelüberdeckend

Farbe: weiß  
 Griffseitig: ST 47 mittelgrau  
 Glastyp: 686.7000 Klarglas teilmattiert  
 Rand umlaufend klar  
 Griff: 0102 E (1330 mm)

### LAEL 985 A flügelüberdeckend

mit 4 mm Edelstahllisenen  
 Aluminiumapplikation ST 703 dunkelgrau  
 Farbe: weiß  
 Glastyp: 985.7000 Klarglas teilmattiert  
 Rand umlaufend klar  
 Griff: SG 840 (420 mm)

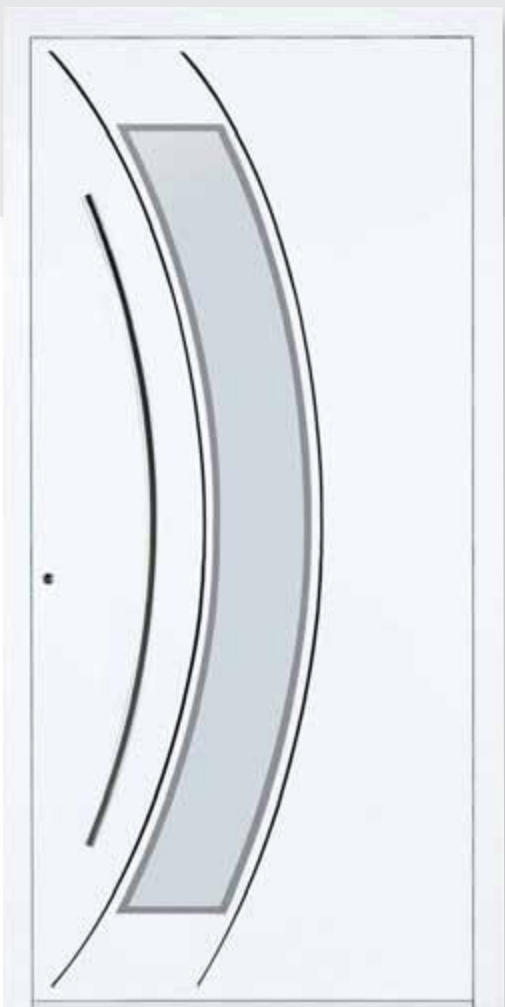

### LAAL 687 flügelüberdeckend

mit 5 mm Aluminiumlisenen ST 35 schwarzgrau  
 Farbe: weiß  
 Glastyp: 687.7000 Klarglas teilmattiert  
 Rand umlaufend klar  
 Griff: 0102 E (1330 mm)



LAEL 985 A flügelüberdeckend  
 mit 4 mm Edelstahllisenen  
 Aluminiumapplikation RC 607 bordeauxrot  
 Farbe: weiß  
 Glastyp: 985.9098 Klarglas teilmattiert  
 Linien klar mit Glaskristalstreifen  
 Griff: M 8036-07 (400 mm)  
 Seitenteilverglasung: Klarglas teilmattiert  
 Linien klar Preisgruppe 10



LAEL 985 A flügelüberdeckend  
 mit 4 mm Edelstahllisenen  
 Aluminiumapplikation RC 607 bordeauxrot  
 Glastyp: 985.9098  
 Griff: SG 116 (1000 mm)  
 Seitenteilverglasung: Klarglas teilmattiert  
 Linien klar Preisgruppe 10



geschlossen  
 geradlinig  
 kleine Lichtrausschnitte  
 große Lichtrausschnitte  
 schwungvoll  
 auffallend anders  
 Technik und Zubehör



LA 445 A flügelüberdeckend  
Edelstahlapplikation flächenbündig  
Farbe: weiß  
Aluminiumapplikation ST 35 schwarzgrau  
Glastyp: 445.7510 Klarglas teilmattiert mit  
Mattstruktur und Facetten  
Griff: SGM 305 E (630 mm)



LA 445 A flügelüberdeckend  
Edelstahlapplikation flächenbündig  
Farbe: weiß  
Aluminiumapplikation ST 35 schwarzgrau  
Glastyp: 445.7610 Klarglas teilmattiert mit  
Mattstruktur und Edelkristalle  
Griff: SGM 305 E (630 mm)

LA 420 E flügelüberdeckend  
Edelstahlrahmen flächenbündig  
Farbe: ST 89 anthrazitgrau  
Glastyp: 420.7511 Klarglas teilmattiert  
mit Mattstruktur und Facetten  
Griff: 0102 E (1330 mm)





LAEL 421 flügelüberdeckend  
 mit 4 mm Edelstahllisenen  
 Farbe: ST 3005 weinrot  
 Glastype: 421.9021 Klarglas teilmattiert Linien klar  
 mit klaren und strukturierten Glassteinchen  
 Griff: 0102 E (1000 mm)



*Design  
 ist die Einfachheit  
 moderner Technologie und  
 die Kunst der Proportionen.*  
 Peter Rüge

LAEL 421 flügelüberdeckend  
 mit 4 mm Edelstahllisenen  
 Farbe: ST 703 dunkelgrau  
 Glastype: 421.7292 Klarglas teilmattiert Linien klar  
 Griff: SG 840 (420 mm)





LAAL 446 flügelüberdeckend  
mit 5 mm Aluminiumlisenen ST 35 schwarzgrau  
Farbe: ST 860 sandsteinfarben  
Glastyp: 446.7846 Klarglas teilmattiert Linie klar  
mit Farbveredelung schwarz  
Grifftasche: SG 830 (400 mm) Innen ST 35  
Vordach: A 151





LAEL 446 flügelüberdeckend  
mit 4 mm Edelstahllisenen  
Farbe: ST 35 schwarzgrau  
Glastyp: 446.7246 Klarglas teilmattiert  
Linien und Seitenränder klar  
Griff: SGM 305 E (630 mm)  
Seitenteilverglasung: Klarglas teilmattiert  
Linien und Ränder klar Preisgruppe II  
Rosette: 200 E



LAAL 446 flügelüberdeckend  
mit 5 mm Aluminiumlisenen ST 35 schwarzgrau  
Farbe: weiß  
Glastyp: 446.7847 Klarglas teilmattiert Linien klar  
Farveredelung mit Verlauf schwarz  
Griff: 0102 E (600 mm)  
Rosette: 200 E

## LA 665 A flügelüberdeckend

Farbe: weiß

Griffseitig: ST 16 silbergrau

Glastyp: 665.9165 Klarglas teilmattiert

klares Glasmosaik und schwarze Glasbrocken

Griff: 0102/1 E (1330 mm)

Rosette: 200 E

Seitenteilverglasung: Klarglas teilmattiert

Motiv klar Preisgruppe I I. I

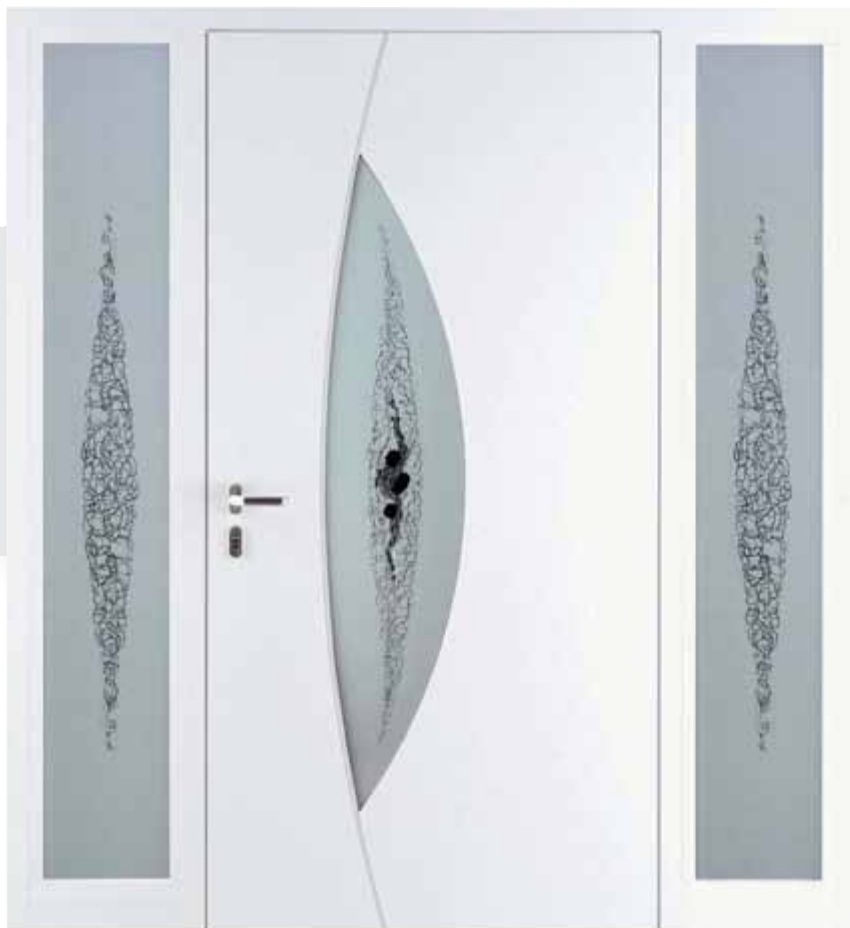
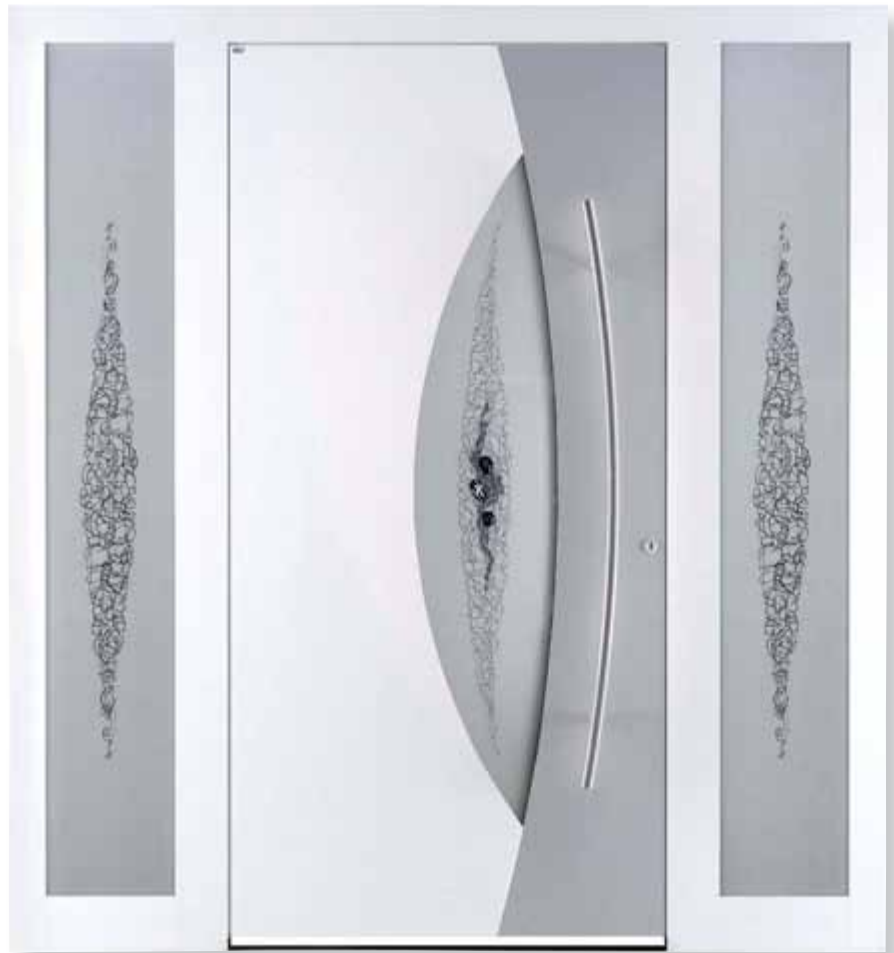

### Wow – Effekt

Nicht nur von außen ist dieses Türmodell mit der kunstvollen Glasgestaltung ein absoluter Hingucker. Auch die Innenansicht begeistert. Durch das innovative Türprofil W 92, innere Flügelüberdeckung und verdeckt liegende Türbänder entsteht eine plane Optik, die die Wertigkeit der Tür optimal zur Geltung bringt und sie zu einem Schmuckstück macht. Diese Bauweise ist bei allen Türmodellen möglich.

Innenansicht:  
LA 665 A flügelüberdeckend  
mit Nutenfräsung  
verdeckt liegende Türbänder



### LA 665 A flügelüberdeckend

Farbe: weiß

Griffseitig: ST 86 steingrau

Glastyp: 665.7265 Klarglas teilmattiert

Linien klar

Griff: 0102/1 E (1330 mm)

Fenster im Hauseingang integriert



### LA 665 A flügelüberdeckend

Farbe: weiß

Griffseitig: ST 86 steingrau

Glastyp: 665.9065 Mattierungen auf Klarglas

Linien klar mit Glassteinchen

Griff: 0102/1 E (1330 mm)



geschlossen

geradlinig

kleine Lichtrausschnitte

große Lichtrausschnitte

schwungvoll

auffallend anders

Technik und Zubehör



LA 630 E flügelüberdeckend  
 Edelstahlrahmen flächenbündig  
 Farbe: weiß  
 Glastyp: 630.7563 Klarglas teilmattiert  
 Linien klar mit Tropfenfacetten und Nuggets  
 Griff: SGM 305 E (630 mm)  
 Seitenteilverglasung: Klarglas teilmattiert  
 umlaufend Linie klar Preisgruppe 10



LA 630 E flügelüberdeckend  
 Farbe: weiß  
 Glastyp: 630.7000 Klarglas teilmattiert  
 Rand umlaufend klar  
 Griff: SG 401 (570 mm)  
 Schmuckrosette: SA II



LA 630 E flügelüberdeckend  
 Edelstahlrahmen flächenbündig  
 Farbe: ST 703 dunkelgrau  
 Glastyp: 630.9063 Uadi Rand umlaufend mattiert  
 mit Skulpturverglasung und Facetten  
 Griff: 0104 E (1600 mm)

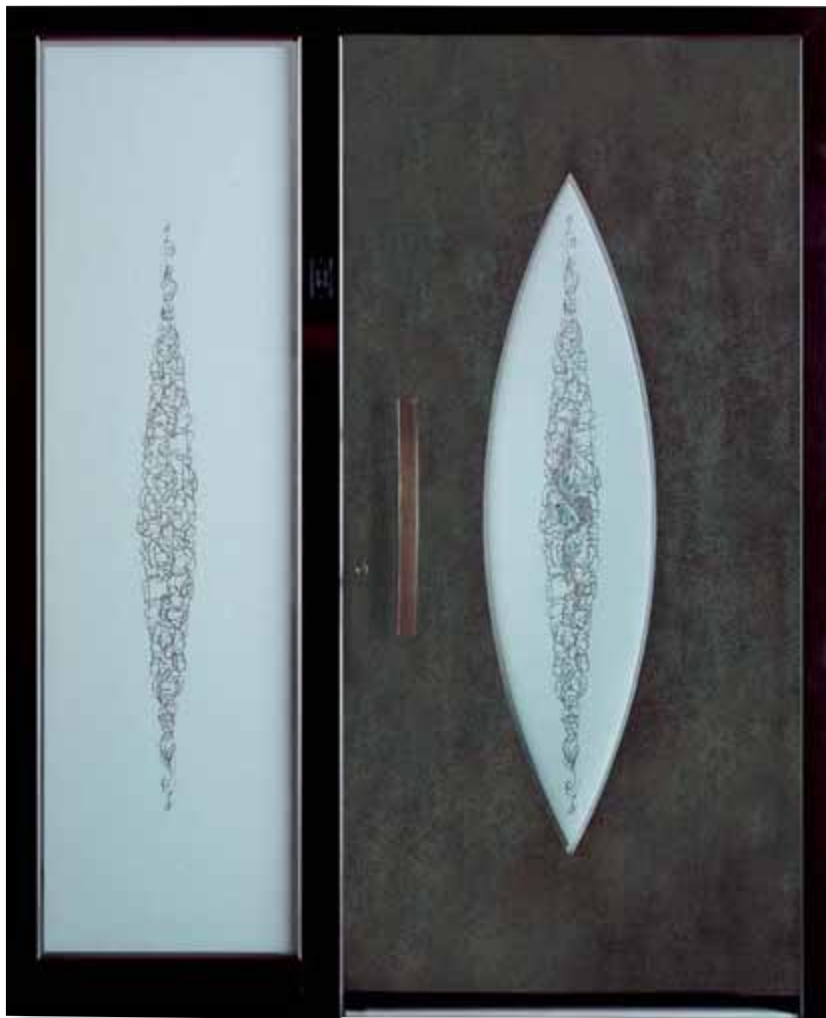

### LK 630 flügelüberdeckend

Oberfläche: Keramik Nr. 23 Iron Moss

Türrahmen: ST 19 schokobraun

Glastyp: 630.9166 Klarglas teilmattiert

klares Glasmosaik und klare Glasbrocken

Griff: SG 500 B (500 mm)

Rosette: 300-59 B

Seitenteilverglasung: Klarglas teilmattiert

Motiv klar Preisgruppe I 1.1



### LA 633 flügelüberdeckend

Farbe: H 871 perlmausgrau

Glastyp: 633.7833 Klarglas Rand mattiert,

mittig Farbveredelung Galaxis schwarz/grau

Griff: SGM 305 E (620 mm)

Schmuckrosette: SA 05

**LA 660 A flügelüberdeckend**

Farbe: weiß

Griffseitig: ST 35 schwarzgrau

Glastyp: 660.9260 Klarglas teilmattiert Blockstreifen

3D-Effekt, Skulpturverglasung, Fusing (schwarz) mit  
Silberauflage

Griff: 0102 E (1330 mm)

Seitenteilverglasung: zu Typ 660.9260 Preisgruppe 13





### LA 660 A flügelüberdeckend

Farbe: weiß

Griffseitig: ST 35 schwarzgrau

Glastyp: 660.926 I Klarglas teilmattiert Blockstreifen

3D-Effekt, Skulpturverglasung, Fusing (schwarz)  
mit Goldauflage

Griff: 0102 E (1330 mm)

Schmuckrosette: SA 09



660.926 I Goldauflage



660.9260 Silberauflage



### LA 660 A flügelüberdeckend

Farbe: ST 15 rostiges Eisen

Griffseitig: ST 35 schwarzgrau

Glastyp: 660.7100 Klarglas teilmattiert Linie klar

Griff: 0102 E (1330 mm)

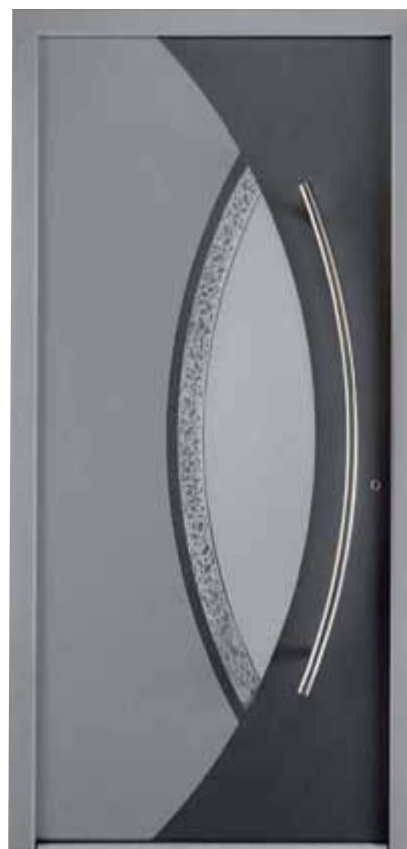

### LA 660 A flügelüberdeckend

Farbe: ST 47 mittelgrau

Griffseitig: ST 703 dunkelgrau

Glastyp: 660.7260 Klarglas teilmattiert mit Mattstruktur

Griff: 0102 E (1330 mm)

geschlossen

geradlinig

kleine Lichtrausschnitte

große Lichtrausschnitte

schwungvoll

auffallend anders

Technik und Zubehör



**LA 660 A flügelüberdeckend**

Farbe: weiß

Griffseitig: ST 35 schwarzgrau

Glastyp: 660.7000 Klarglas teilmattiert Rand umlaufend klar

Griff: 0102 E (1330 mm)

Schmuckrosette: SA 09

Seitenteilverglasung: Klarglas teilmattiert Rand umlaufend klar

Preisgruppe 10





### LA 660 A flügelüberdeckend

Farbe: ST 86 steingrau

Griffseitig: ST 35 schwarzgrau

Glastyp: 660.9262 Klarglas teilmattiert Blockstreifen

3D-Effekt, Skulpturverglasung mit rotem Glas, Fusing (schwarz) mit Silberauflage

Griff: 0102 E (1330 mm)

Schmuckrosette: SA 06

### Handwerkliche Meisterleistungen moderner Glaskunst!



Bei vielen Glasgestaltungen ergänzen sich unterschiedliche innovative Fertigungstechniken. Handwerkliches Fingerspitzengefühl macht jedes Glas zu einem Unikat. Besonders bei Schmelzgläsern (Fusing), Bruchglas oder gehämmerten Glasbrocken zeigt sich die Individualität.



### LA 660 A flügelüberdeckend

Farbe: weiß

Griffseitig: ST 35 schwarzgrau

Glastyp: 660.9460 Mattierungen auf Klarglas, Linien klar mit Fusing schwarz/rot und dicken Glasbrocken

Griff: 0102 E (1330 mm)





LA 570 E flügelüberdeckend  
Edelstahlrahmen flächenbündig  
Farbe: ST 19 schokobraun  
Glastyp: 570.7227 Klarglas teilmattiert  
Querstreifen klar  
Griff: SG 500 (500 mm)  
Seitenteilverglasung: Klarglas teilmattiert  
Seitenränder klar Preisgruppe 10



LA 570 E flügelüberdeckend  
Edelstahlrahmen flächenbündig  
Farbe: weiß  
Glastyp: 570.7827 Klarglas mattiert  
mit Fusingbogen blau und Nuggets  
Griff: SG 401 (570 mm)  
Schmuckrosette: SA 11



LA 570 E flügelüberdeckend  
Edelstahlrahmen flächenbündig  
Farbe: ST 703 dunkelgrau  
Glastyp: 570.7627 Klarglas teilmattiert  
Rand klar, Fusingbogen klar und Nuggets  
Griff: 0104 E (1600 mm)

LA 637 A flügelüberdeckend  
 Edelstahlapplikation flächenbündig  
 Farbe: weiß  
 Bandseitig: ST 3004 pupurrot  
 Glastype: 637.7000 Klarglas teilmattiert Rand  
 umlaufend klar  
 Griff: 0104 E (1600 mm)

LA 637 flügelüberdeckend  
 Edelstahlapplikation flächenbündig  
 Farbe: weiß  
 Glastype: 637.9166 Klarglas teilmattiert klares  
 Glasmosaik unnd klare Glasbrocken  
 Griff: V 3200 (600 mm)



LA 637 A flügelüberdeckend  
 Edelstahlapplikation flächenbündig  
 Farbe: weiß  
 Bandseitig: ST 703 dunkelgrau  
 Glastype: 637.7336 Klarglas teilmattiert Motiv klar  
 Griff: 0104 E (1600 mm)





**LA 670 A flügelüberdeckend**

Farbe: weiß

Griffseitig: ST 35 schwarzgrau

Glastyp: 670.7520 Klarglas teilmattiert mit Rundfacetten

Griff: 0104 E (1600 mm)

Seitenteilverglasung: Klarglas teilmattiert Rand oben und seitlich klar Preisgruppe 10

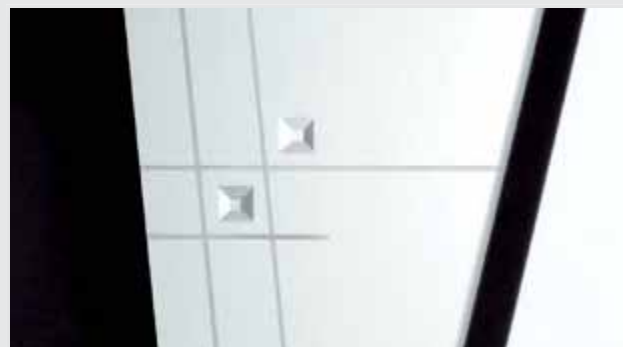

**LA 439 A flügelüberdeckend**

Farbe: weiß

Griffseitig: ST 35 schwarzgrau

Glastyp: 439.7620 Klarglas teilmattiert

Linien klar mit Facetten

Griff: SGM 305 E (630 mm)



**LA 410 A flügelüberdeckend**  
 Applikation ST 703 dunkelgrau flächenbündig  
 Farbe: weiß  
 Glastype: 410.7204 Klarglas teilmattiert  
 Blockstreifen klar  
 Griff: SG 170.12 ST 703 (1000 mm)  
 Seitenteilverglasung: Klarglas mattiert



**LA 160 E flügelüberdeckend**  
 Edelstahlrahmen flächenbündig  
 Farbe: weiß  
 Glastype: 160.7540 Mattierungen auf Klarglas mit  
 Tiefenstrahlung  
 Griff: SGM 305 E (630 mm)  
 Schutzrosette: SA 10

geschlossen

geradlinig

kleine Lichtrausschnitte

große Lichtrausschnitte

schwungvoll

auffallend anders

Technik und Zubehör



**LA 190 E flügelüberdeckend**  
 Edelstahlapplikation flächenbündig  
 Farbe: weiß  
 Glastype: 190.7001 Klarglas teilmattiert  
 Rand umlaufend klar  
 Griff: SGM 305 E (630 mm)  
 Seitenteilverglasung: Klarglas teilmattiert  
 Rand umlaufend klar Preisgruppe 10

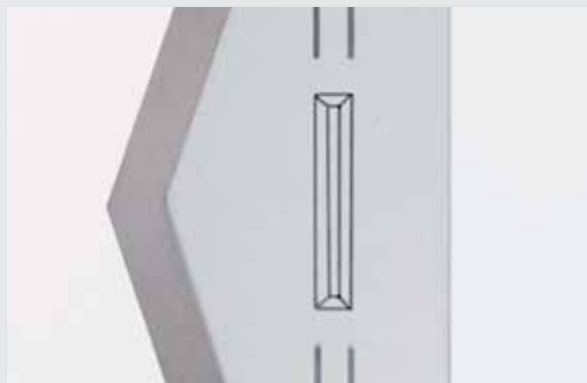

**LA 195 E flügelüberdeckend**  
 Edelstahlapplikation flächenbündig  
 Farbe: weiß  
 Glastype: 195.7295 Klarglas teilmattiert  
 Linien klar  
 Griff: SGM 305 E (630 mm)  
 Schmuckrosette: SA 10



LA 190 E flügelüberdeckend  
 Edelstahlapplikation flächenbündig  
 Farbe: ST 86 steingrau  
 Glastype: 190.7001 Klarglas teilmattiert  
 Rand umlaufend klar  
 Griff: WE 28 (1600 mm) Fingerscan Arte integriert  
 Seitenteilverglasung: Klarglas teilmattiert  
 Rand umlaufend klar Preisgruppe 10

*Spitzenmäßig!*

LA 250 E flügelüberdeckend  
 Edelstahlapplikation flächenbündig  
 Farbe: ST 89 anthrazitgrau  
 Glastype: 250.7224 Klarglas teilmattiert  
 Linien klar  
 Griff: SGM 305 E (630 mm)





LA 440 E flügelüberdeckend  
Edelstahlrahmen flächenbündig  
Farbe: weiß  
Glastyp: 440.7630 Klarglas teilmattiert  
Rand klar mit Stabfacetten  
Griff: SG 100 (300 mm)  
mit passender Wandverkleidung



LA 440 E flügelüberdeckend  
Edelstahlrahmen flächenbündig  
Farbe: weiß  
Glastyp: 440.7630 Klarglas teilmattiert  
Rand klar mit Stabfacetten  
Griff: SGM 305 E (630 mm)  
Seitenteilverglasung: Typ 440.7630  
Preisgruppe 12



LA 220 E flügelüberdeckend  
 Edelstahlapplikation flächenbündig  
 Farbe: weiß  
 Glastype: 220.7226 Klarglas teilmattiert  
 Griff: 0101 E (1200 mm)



LA 230 E flügelüberdeckend  
 Farbe: weiß  
 Glastype: 230.7223 Klarglas teilmattiert  
 Linien klar  
 Griff: 0101 E (1200 mm)



LA 390 E flügelüberdeckend  
 Edelstahlrahmen flächenbündig  
 Glastype: 390.7630 Klarglas teilmattiert  
 Rand klar mit Stabfacetten  
 Griff: 090 E (1100 mm)  
 Seitenteilfüllung: 390.7630

geschlossen  
 geradlinig  
 kleine Lichtrausschnitte  
 große Lichtrausschnitte  
 schwungvoll  
 auffallend anders  
 Technik und Zubehör



LA 520 E flügelüberdeckend  
 Edelstahlrahmen flächenbündig  
 Farbe: weiß  
 Glastyp: 520.7722 Klarglas teilmattiert  
 Bögen klar mit Muggelsteinen  
 Griff: 0101 E (1200 mm)  
 Seitenteilverglasung: Klarglas teilmattiert  
 Rand klar Preisgruppe 10



LA 520 E flügelüberdeckend  
 Edelstahlrahmen flächenbündig  
 Rahmenfarbe: RAL 7016 anthrazitgrau  
 Füllung: RC 607 bordeauxrot  
 Glastyp: 520.7722 Ornament 504 teilmattiert  
 mit Muggelsteinen  
 Griff: 0101 E (600 mm)  
 Seitenteilverglasung: Ornament 504 teilmattiert

LA 120 E flügelüberdeckend  
 Edelstahlapplikation flächenbündig  
 Farbe: weiß  
 Glastype: 120.7000 Klarglas teilmattiert  
 Rand umlaufend klar  
 Griff: SG 500 (500 mm)  
 Seitenteilverglasung: Klarglas teilmattiert  
 Rand umlaufend klar Preisgruppe 10

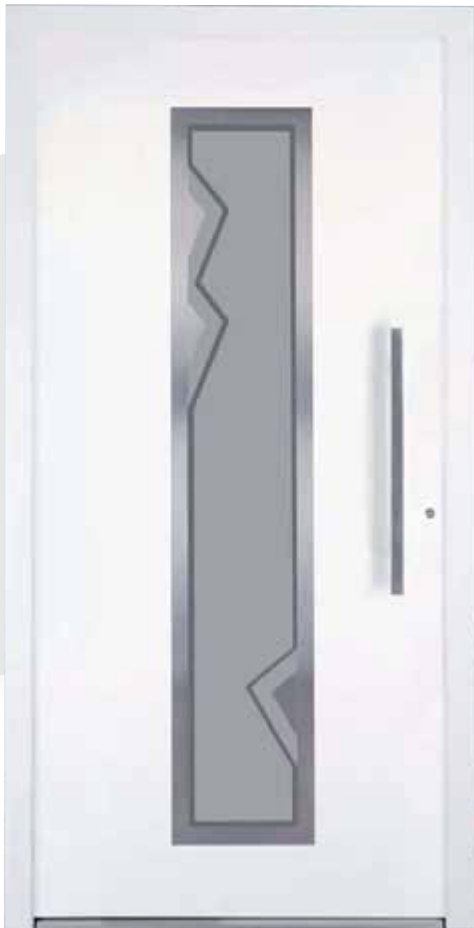

LA 520 E flügelüberdeckend  
 Edelstahlrahmen flächenbündig  
 Glastype: 520.7239 Klarglas teilmattiert  
 Rand umlaufend klar  
 im Bereich der Winkel mattiert  
 Griff: WE 28 (600 mm)



LA 520 E flügelüberdeckend  
 Edelstahlrahmen flächenbündig  
 Glastype: 520.7622 Klarglas teilmattiert  
 Linien klar mit Facetten  
 Griff: WE 28 (600 mm)

geschlossen

geradlinig

kleine Lichteauschnitte

große Lichteauschnitte

schwungvoll

auffallend anders

Technik und Zubehör



LA 117 E flügelüberdeckend  
Edelstahlrahmen flächenbündig  
Farbe: ST 35 schwarzgrau  
Glastyp: I17.7817 Spiegelglas teilmattiert  
mit Fusingapplikation schwarz/rot  
Griff: V 5207 (550 mm)



LA 117 E flügelüberdeckend  
Edelstahlrahmen flächenbündig  
Farbe: ST 35 schwarzgrau  
Glastyp: I17.9018 Klarglas teilmattiert  
Linien klar Skulptur Parsol grün  
Griff: WE 100 N (1000 mm)  
Rosette: SA 03  
Seitenteilverglasung Klarglas teilmattiert  
Linie klar Preisgruppe 10



LA 117 E flügelüberdeckend  
Edelstahlrahmen flächenbündig  
Farbe: weiß  
Glastyp: I17.7001 Klarglas teilmattiert  
Rand umlaufend klar  
Griff: SG 500 (500 mm)  
Schmuckrosette: SA 06





geschlossen

geradlinig

kleine Lichteinschnitte

große Lichteinschnitte

schwungvoll

auffallend anders

Technik und Zubehör

### LA 117 E flügelüberdeckend

Edelstahlrahmen flächenbündig

Farbe: ST 703 dunkelgrau

Glastyp: 117.7725 Klarglas teilmattiert Linien und

Quadrate klar Facettenoptik

Griff: 0101 E (1200 mm)

Seitenteilverglasung: passend zu Typ 117.7725 Preisgruppe II

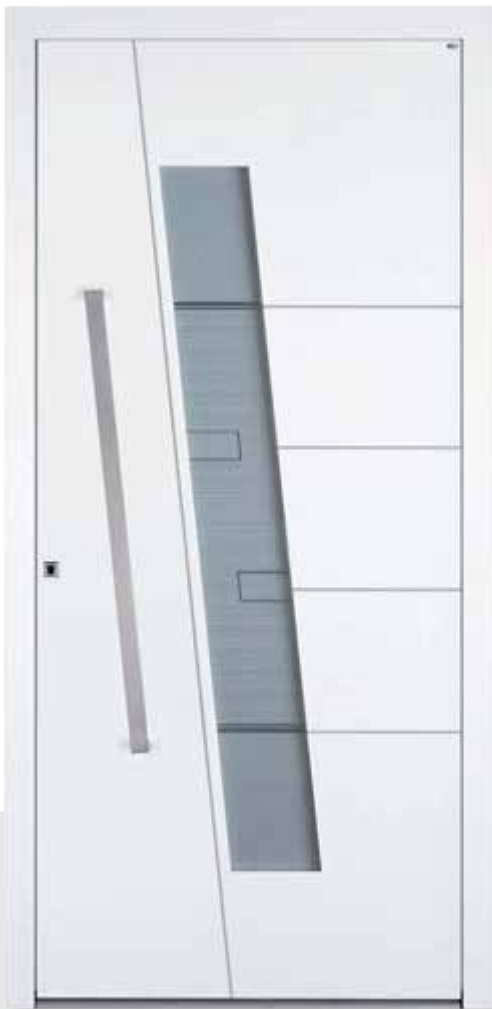

**LAEL 433 flügelüberdeckend**  
 mit 4 mm Edelstahllisenen  
 Farbe: weiß  
 Glastyp: 433.8333 Klarglas teilmattiert  
 Linien klar mit Tiefenstrahlung  
 Griff: SG 116 (1000 mm)  
 Schmuckrosette: SA 03



**LA 434 A flügelüberdeckend**  
 Farbe: weiß  
 Griffseitig: ST 86 steingrau  
 Glastyp: 434.7205 Klarglas teilmattiert  
 Quadrate klar  
 Griff: SGM 600 (600 mm)

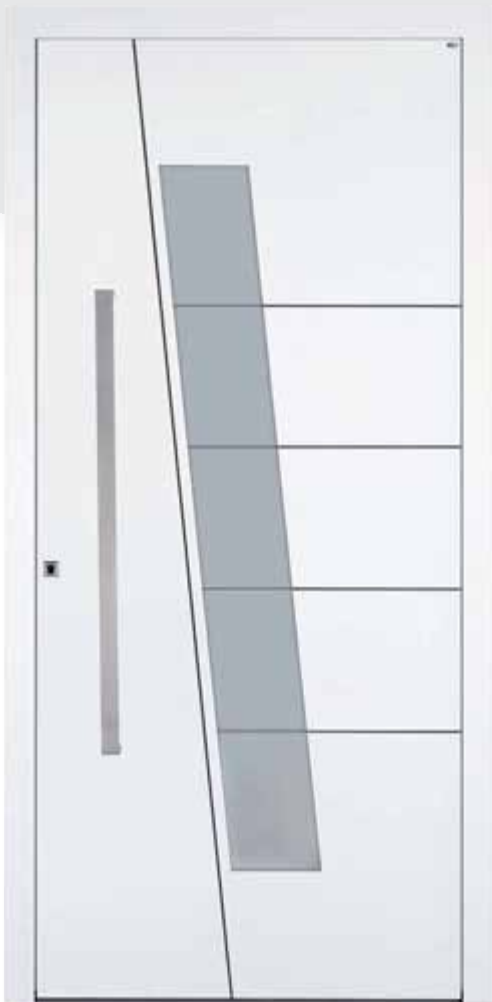

**LAAL 433 flügelüberdeckend**  
 mit 5 mm Aluminiumlisenen  
 Farbe: weiß  
 Glastyp: 433.7004 Klarglas teilmattiert  
 Linien klar  
 Griff: SG 116 (1000 mm)  
 Schmuckrosette: SA 03

**LA 435 A flügelüberdeckend**

Farbe: weiß

Griffseitig: ST 47 mittelgrau

Glastyp: 435.7135 Klarglas teilmattiert

Rand umlaufend klar

Griff: 0101 E (1600 mm)

Seitenteilverglasung: passend zu Model

435.7135 Preisgruppe II



**LA 435 A flügelüberdeckend**

Griffseitig: ST 82 dunkelblau

Glastyp: 435.7003 Klarglas teilmattiert

Rand außen klar

Griff: SG 500 (500 mm)



**LA 435 A flügelüberdeckend**

Griffseitig: ST 35 schwarzgrau

Glastyp: 435.9004 Klarglas teilmattiert

mit Skulpturverglasung

Griff: SG 500 R (500 mm)

geschlossen  
geradlinig  
kleine Lichteinschnitte  
große Lichteinschnitte  
schwungvoll  
auffallend anders  
Technik und Zubehör



LA 311 E flügelüberdeckend  
 Edelstahlrahmen flächenbündig  
 Farbe: weiß  
 Glastype: 311.7222 Klarglas teilmattiert  
 Linien klar  
 Griff: 0101 E (1200 mm)  
 Seitenteilverglasung: Klarglas teilmattiert  
 Blockstreifen klar Preisgruppe 10



LA 850 A flügelüberdeckend  
 Griffseitig: ST 3004 purpurrot  
 Glastype: 850.7000 Klarglas teilmattiert  
 Rand umlaufend klar  
 Griff: SGM 600 (600 mm)  
 Schuckrosette: SA 03



LA 115 E flügelüberdeckend  
 Edelstahlrahmen flächenbündig  
 Rahmen: ST 89 anthrazitgrau, Füllung RC 607 bordeauxrot  
 Glastype: 115.7831 Satinato teilmattiert, Farbsegment dunkelgrau  
 Griff: 0101 E (600 mm)  
 Kratzschutzrosette: 303 A





LA 175 E flügelüberdeckend  
 Edelstahlrahmen flächenbündig  
 Farbe: weiß  
 Glastype: 175.7233 Mattierungen auf  
 Klarglas Linien klar  
 Griff: SG 500 (500 mm)  
 Seitenteilverglasung: Klarglas teilmattiert  
 Rand klar Preisgruppe 10

*Nach der Wahrheit  
 gibt es nichts  
 Schöneres als  
 die Fantasie*

*Antonio Machado/Ruiz*

LA 175 E flügelüberdeckend  
 Edelstahlrahmen flächenbündig  
 Farbe: 703 dunkelgrau  
 Glastype: 175.7102 Klarglas teilmattiert Linie klar  
 Griff: WE 28 (1600 mm)  
 Seitenteilverglasung: Klarglas teilmattiert Linie klar



geschlossen  
 geradlinig  
 kleine Lichtrausschnitte  
 große Lichtrausschnitte  
 schwungvoll  
 auffallend anders  
 Technik und Zubehör



**LA 910 E flügelüberdeckend**  
 Edelstahlapplikation flächenbündig  
 Farbe: weiß  
 Glastype: 910.7830 Gotik teilmattiert  
 mit Farbsegmenten gelb/grau und  
 Konturenmalerei schwarz  
 Griff: SGM 097 E (600 mm)  
 Seitenteilverglasung: passend zu Typ 910.7830  
 Preisgruppe 13



**LAAL 911 flügelüberdeckend**  
 mit 5 mm Aluminiumlisenen ST 35 schwarzgrau  
 Rahmen: ST 35 schwarzgrau  
 Füllung: ST 860 sandsteinfarben  
 Glastype: 911.7241 Klarglas teilmattiert  
 Linien klar  
 Griff: SGM 305 E (630 mm)  
 Seitenteilverglasung: Klarglas teilmattiert  
 Linien Klar Preisgruppe 10



#### LA 401 A flügelüberdeckend

Aluminiumapplikationen RAL 4011 perlviolett flächenbündig  
 Farbe: weiß  
 Glastype: 401.0200 Silk weiß  
 Griff: H 400 Edelstahl/RAL 4011  
 Seitenteilfüllung flügelüberdeckend

*Sie haben Lust  
 auf Besonderes?  
 Wir haben die  
 passende Tür dazu!*

#### LA 400 E flügelüberdeckend

Edelstapplikationen flächenbündig  
 Farbe: weiß  
 Glastype: 400.0200 Uadi  
 Griff: SG 500 (500 mm)



LA 500 A flügelüberdeckend

Edelstahlapplikation flächenbündig

Farbe: weiß

Griffseitig: ST 35 schwarzgrau

Glastyp: 500.7650 Klarglas teilmattiert mit Konturen, Malerei und Nuggets

Griff: SG 500 (500 mm)

Seitenteilverglasung: Klarglas teilmattiert Rand klar mit Muggelsteinen Preisgruppe 12



LA 500 flügelüberdeckend  
 Edelstahlrahmen flächenbündig  
 Farbe: weiß  
 Glastyp: 500.7450 Klarglas teilmattiert  
 Blockstreifen klar/matt  
 Griff: SG 500 (500 mm)



LA 500 A flügelüberdeckend  
 Griffseitig: ST 89 anthrazitgrau  
 Glastyp: 500.0100 Satinato Kreis Klarglas  
 Griff: SG 116 (1000 mm)



LA 225 A flügelüberdeckend  
 Aluminiumapplikation ST 703 dunkelgrau  
 Glastyp: 225.7000 Klarglas teilmattiert Rand klar  
 Griff: 0106 E (800 mm)

geschlossen

geradlinig

kleine Lichtrausschnitte

große Lichtrausschnitte

schwungvoll

auffallend anders

Technik und Zubehör



**LA 225 A flügelüberdeckend**

Aluminiumapplikation ST 703 dunkelgrau flächenbündig  
Farbe: weiß

Glastyp: 225.9040 Mattierungen auf Klarglas  
mit Farbveredelung rot

Griff: 0106 E (1000 mm)

Seitenteilverglasung: Klarglas

*Nichts verschafft mehr Ruhe,  
als ein gefasster Entschluss!*

*Charles-Maurice de Talleyrand Porigord*

### **HDE Design - Die Liebe zum Detail**

Wir zeigen Ihnen was möglich ist. HDE hat für jeden Geschmack, jeden Anspruch und jede Bausituation die richtige Lösung. Jetzt liegt es an Ihnen sich zu entscheiden.

Jedes im Katalog gezeigte Türmodell gibt es in vielen individuellen Ausstattungen. Auf den folgenden Seiten finden Sie noch weitere umfangreiche Informationen, die Ihnen die Wahl erleichtern und dafür sorgen, dass die neue Tür genau Ihren Wünschen und Bedürfnissen bezüglich Design, Sicherheit und Wärmedämmung entspricht.

### **HDE Haustüren erleben**

Wenn Sie es möglich machen können, besuchen Sie eine HDE Haustürenausstellung bei Ihrem Fachhändler vor Ort oder die große Werksausstellung in Gescher und überzeugen sich von der hervorragenden Qualität der Haustüren. Staunen Sie über die unendliche Vielfalt, testen Sie die Funktion und erkennen Sie die Unterschiede. Lassen Sie sich inspirieren und kompetent beraten.

### **HDE Qualität ist immer ihren Preis wert!**

So unterschiedlich wie die Ausstattung der Tür ist auch der Preis. Sie entscheiden was für Sie sinnvoll und wichtig ist. Folgende Positionen sollten Sie bedenken:

Türmodell, Glasgestaltung, Farbe, Griff außen/innen, Profil, Flügelüberdeckung außen /innen, Verriegelung, Türbänder Seitenteilgestaltung, Montage

*HDE Haustüren für ein sicheres Gefühl!  
Denn nicht alles ist mit Geld zu bezahlen!*

*Man bekommt zwar:  
Häuser, aber kein Zuhause,  
Betten, aber keinen Schlaf,  
Uhren aber keine Zeit,  
Bücher, aber kein Wissen,  
Positionen aber keinen Respekt,  
Ärzte, aber keine Gesundheit,  
Blut, aber kein Leben,  
Menschen, aber keine Freunde.*

*Johannes Urzidil*



## Informationen zur Verglasung und Glasgestaltung

Für Isoliergläser gelten die Garantiebestimmungen des Bundesverbandes des Glashandwerks Hadamar und der Glasindustrie.

Glasbruch in jeder Form ist von der Gewährleistung ausgeschlossen.

Standardmäßig besteht die Verglasung aus zwei Glasscheiben, die durch einen thermisch abgeschlossenen Scheibenzwischenraum voneinander getrennt sind. Durch spezielle Bearbeitung können die Gläser besondere Eigenschaften bekommen, die die Sicherheit oder den Wärmeschutz optimieren.

### WSG – Wärmeschutzglas

sorgt dafür, dass weder Wärme noch Kälte weitergeleitet wird. Eine leichte silberfarbene Beschichtung als Wärmefunktionsschicht unterdrückt den Strahlungsaustausch. Durch den Veredelungsprozess kann es vereinzelt vorkommen, dass feinste Strukturen im Glas sichtbar werden. Gestaltete, mattierte, verspiegelte und getönte Scheiben können nicht beschichtet werden. Es besteht die Gefahr von Spannungsrissen. Beschichtet wird immer eine klare Scheibe. Soweit technisch möglich werden alle Isoliergläser mit Wärmeschutzbeschichtung ausgestattet. Die Gläser enthalten einen thermisch verbesserten schwarzen Randverbund " warme Kante".

Der Scheibenzwischenraum ist mit Argon-Gas gefüllt. Ug-Wert bei Doppelverglasung 1.1 W/m<sup>2</sup>K.

Bei Dreifachverglasungen kann die innere und äußere Scheibe als WSG-Glas gefertigt werden, dann beträgt der Ug-Wert der Verglasung 0.6 W/m<sup>2</sup>K.

### VSG – Verbundsicherheitsglas

wird durch eine Folie verstärkt. Dieses dient auch dem Personen- bzw. Unfallschutz, denn bei Bruch der VSG-Scheibe können sich so gut wie keine scharfkantigen Glassplitter lösen, weil diese an der Folie haften bleiben. Die elastische Folie erschwert das Durchschlagen des gesamten Glaselementes und erhöht so die Sicherheit erheblich. Ein weiterer Vorteil ist es, dass die Scheibe bei einer Teilbeschädigung nicht komplett auseinanderfällt, sondern in der Fassung bleibt.

### P4A (A3) – Glas

Ist ein Verbundsicherheitsglas, das aus dickeren Glasscheiben und mehreren hochelastischen Folien gefertigt wird. Dieser Aufbau verbessert den Einbruchschutz.

### ESG- Einscheibensicherheitsglas

Durch eine spezielle Wärmebehandlung wird die Belastungsfähigkeit des Glases um mehr als das Doppelte gesteigert. ESG-Glas zeichnet sich außerdem durch erhöhte Stoß- und Schlagfestigkeit und vor allem Temperaturdifferenzbeständigkeit aus. Gerade bei Einbausituationen, die hohen Temperaturbelastungen oder Temperaturschwankungen ausgesetzt sind, ist ESG-Glas zu empfehlen. Bei HDE werden alle Schmuckverglasungen mit Applikationen (Facetten, Glasbrocken, Fusing) und Farbveredelung auf ESG-Glas gefertigt.

### Glasaustausch

Bei allen HDE-Türen und Türfüllungen ist ein Glasaustausch möglich. Das gilt selbstverständlich auch bei flügelüberdeckenden und beidseits flügelüberdeckenden Türen. In den meisten Fällen erfolgt der Austausch vor Ort. Für HDE ist Nachhaltigkeit und Langlebigkeit ein ganz wichtiges Thema. Wer möchte schon eine neue Haustür kaufen, nur weil das Glas defekt ist ?

### Ornamentgläser

haben eine charakteristische Oberflächenstruktur, die die Scheibe mehr oder weniger undurchsichtig macht. Die strukturierte Seite liegt immer im Glaszwischenraum, ist also nicht fühlbar. Bei allen Mastergläsern ist aus herstellertechnischen Gründen der Strukturverlauf weder gerade noch winkelig. Ornamentgläser können durch einen umlaufenden Facettenschliff veredelt werden. Dabei wird die Struktur weggeschliffen und der Rand wird klar.





SATINATO



UADI



EISBLUMENGLAS



GOTHIK



CHINCHILLA



MASTERCARREE



PAVE



MIRASTAR (SPIEGELGLAS)



LINEA



ORNAMENT 504



ORNAMENT 521



PUNTO



SILK



DIAMANT



MASTELIGNE

geschlossen

geradlinig

kleine Lichteinschnitte

große Lichteinschnitte

schwungvoll

auffallend anders

Technik und Zubehör

# Schmuckverglasungen

**HDE Schmuckverglasungen sind Geschmacksmustergeschützt.**

## Glasgestaltung mit Mattierungen

Die Glasgestaltung beeinflusst die Wirkung einer Tür ganz erheblich. Die häufigste Gestaltungsart ist die Mattierung. Je nach Vorgabe werden ausgewählte Bereiche einer klaren Scheibe mattiert und damit undurchsichtig gemacht. Das teilmattierte Glas hat immer auch klare Flächen oder Linien, die Sie im Katalog als dunklere Motive wahrnehmen. Je nach Beleuchtungssituation beim Fotografieren ist das mehr oder weniger deutlich zu erkennen. Mattierungen können unterschiedlich stark sein. Dadurch werden dezente Effekte erzielt. Möchte man klare, also durchsichtige Flächen komplett vermeiden, kann das Gestaltungsmotiv mit unterschiedlichen Mattierungsstärken dargestellt werden. Es wirkt dann allerdings weniger kontrastreich. Eine ähnliche Wirkung wird erzielt, wenn Ornamentgläser wie LUX, Reflo, Satinato oder Ornament 504 teilmattiert werden.

## Farbveredelungen

Ganz besondere Akzente werden durch Farbveredelungen des Glases erzielt. Farben werden deckend oder mit einem Verlauf aufgetragen, der das Glas lichtdurchlässig macht. Die Auswahl der Farben wird nach der RAL-Karte vorgenommen. Die tatsächliche Darstellung auf dem Glas ist aber immer nur ähnlich der RAL-Farbe, da das Glas eine Eigenfarbe hat. Vereinzelt kann es technisch bedingt auch zu größeren Pigmentierungen kommen.

## Fusingverglasungen

Durch den Schmelzvorgang bekommt das Glas ein individuelles Aussehen. Geringe Farb- oder Formverschiebungen sowie Bläschenbildung sind nicht zu beeinflussen.

## Kristallrelief - Reliefstruktur

Diese ganz neuen Techniken der Glasbearbeitung ermöglichen es gestalterische Elemente auf das Glas zu bringen, ohne dass einsehbar Flächen entstehen. Das Kristallrelief besteht aus klaren erhabenen Linien oder Formen, die durch die dezente dreidimensionale Optik eine außergewöhnliche Wirkung erzielen. Die Reliefstruktur ermöglicht es klare Glasflächen nahezu undurchsichtig zu gestalten. Durch das Auftragen der Struktur entsteht ein edler Spiegelreflex.

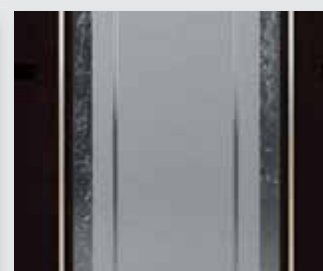
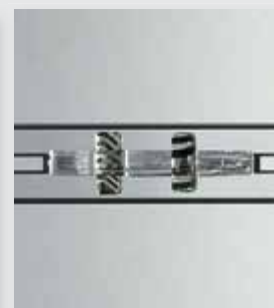

## Glasapplikationen

werden auf die innere Glasscheibe aufgeklebt und sind Teil des individuellen Glasdesigns. Ob Facetten, Muggelsteine, Farbglas- oder Strukturglassegmente, Edelkristalle, Fusingelemente oder gemeißelte Glasbrocken; immer ist filigrane Handwerkskunst im Einsatz. Jedes Glas ist ein Unikat. Trotz größter Sorgfalt können durch Klebe- oder Putzmittel Rückstände entstehen, die erst nachträglich reagieren. Das kann nicht vermieden werden und stellt keinen Mangel dar.

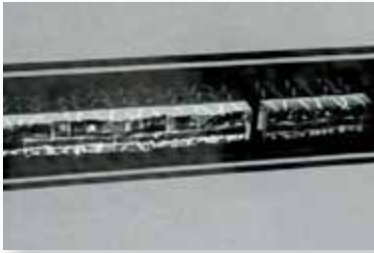

Bruchglasstreifen



Edelkristalle



Spiegelkristallstreifen

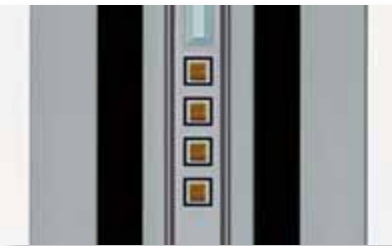

Goldmosaik



Glaskristalle

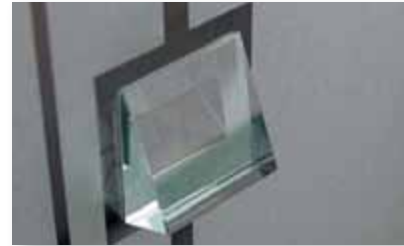

Keilfacette



Handgemeißelte Glasbrocken



Klare Glasskulptur



Farbglas mamoriert



Veredelte Farbglassegmente



Facettensteine



Glassplitter

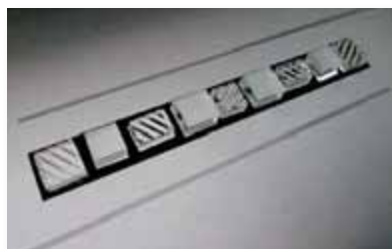

Strukturierte Glassteinchen



Glasbrocken



Muggelsteine

# Oberflächen



## Oberflächenbeschichtung, nachhaltig, vielseitig, innovativ!

Für die Oberflächenbeschichtung unserer Türen ist das Beste gerade gut genug. Darum vertrauen wir auf die hwr Pulverbeschichtung unseres Profilherstellers heroal. Die neue Vertikal-Pulverbeschichtungsanlage garantiert höchste Qualitätsstandards unter Einhaltung aller ökologischen Anforderungen. Das anspruchsvolle Beschichtungsverfahren unterliegt ständiger Kontrolle und wurde mehrfach ausgezeichnet, unter anderem vom Fraunhofer Institut und dem Bundesumweltministerium. Prüfungen belegen die hervorragenden Ergebnisse bezüglich Farbgleichheit, Lichtechtheit, Glanzgrad- und Wetterbeständigkeit. Das Farbspektrum reicht von einer riesigen Auswahl an RAL- und Effektlacken unterschiedlicher Glanzgrade bis zu trendstarken, samtig matten Strukturlacken.



## Holzoptik

Moderne Technik macht es möglich, Aluminium eine täuschend echte Holzoptik zu geben. Diese Pulverlackbeschichtung ist absolut witterungsbeständig und farbtreu. Holzoptik gibt Türen einen sehr wohnlichen Charakter und ermöglicht einen gestalterischen Bezug zu Holzfenstern. Applikationen oder Einlagen mit Holzoptik werden flächenbündig wie Intarsien auf der Türaußenseite eingearbeitet. Diese flächenbündige Verarbeitung unterstreicht modernes Design und macht die Oberfläche optimal pflegeleicht.

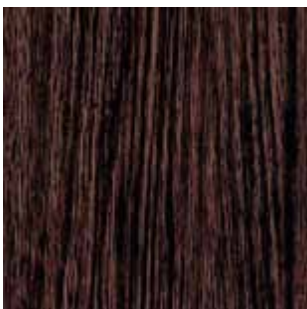

Eiche dunkel NSN

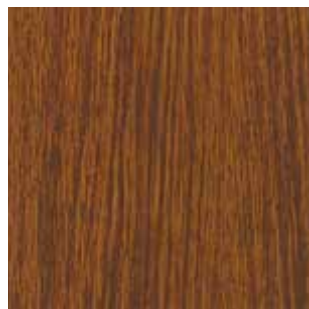

Golden Oak NMN



Noce Medio NMN



Braun I NSN

## Folienbeschichtung

Bei der Beschichtung der Aluminiumoberfläche mit Dekorfolie haben Sie die Wahl zwischen Holzmaserungen, die dem Werkstoff Holz erstaunlich ähnlich sehen, und vielen Unifarben. Die Dekorfolienbeschichtung ist bei allen Türmodellen lieferbar; mit QS-Profilsystemen auch flügelüberdeckend. Auf folierten Oberflächen werden Edelstahlrahmen und Applikationen nicht flächenbündig eingearbeitet, sondern aufgeklebt.



## Keramikoberflächen - Design pur für höchste Ansprüche!

Fortschrittlichste Industrietechnologie ermöglicht es aus 100 % natürlichen Mineralstoffen Oberflächen zu schaffen, die einerseits leicht in der Handhabung, andererseits absolut witterungsbeständig, kratzfest und pflegeleicht sind. Die leicht strukturierte Keramikoberfläche in Stein-, Stahl- oder Holzoptik besticht durch die individuelle, natürliche Ausstrahlung. Da braucht es nicht viel, um aus der Haustür einen außergewöhnlichen Blickfang in der Hausfassade zu machen. Jede Tür ist ein Unikat, denn der Strukturverlauf ist natürlicher Stein- oder Holzmaserung täuschend echt nachempfunden. Wir bieten Keramikoberflächen als komplette Türfüllungen mit oder ohne Lichtausschnitt an. Flächenbündige Applikationen und Einlagen aus Edelstahl oder Aluminium setzen interessante Akzente. Besonders edel wirken Keramikfüllungen in Verbindung mit Strukturlackbeschichtungen. Auf Wunsch kann auch der komplette Türrahmen mit Keramik abgedeckt werden.

Keramiktüren werden mit einem Wetterschenkel in Edelstahloptik oder in Farbe des Türrahmens gefertigt. Standardmäßig hat die Keramiktür die Rosette 300 E (Edelstahl) oder 300 B (Bronze). Kratzschutzrosetten sind nicht erforderlich.

## Weniger ist Mehr?

Einzelne Keramikintarsien machen Aluminiumtürfüllungen zu echten Designelementen mit edler Ausstrahlung. Eine Vielzahl unserer Türmodelle bietet Ihnen diese Option. Entdecken Sie die Möglichkeiten, die Ihnen dieses zukunftsweisende Material eröffnet. Es kombiniert Funktion, Schönheit und Umweltbewusstsein, denn es ist äußerst langlebig und vollständig recyclingfähig.

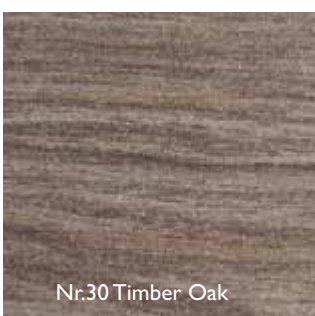

## Pflege

Die pulverbeschichtete Oberfläche unserer Haustüren ist äußerst pflegeleicht und bleibt Jahrzehntlang schön wie neu, wenn Sie folgende Hinweise beachten. Bei einer regelmäßigen Reinigung reicht warmes Wasser und etwas Neutralseife um Lack und Glas vom Schmutz zu befreien. Bitte benutzen Sie dazu saubere Putztücher, denn Sandkörner oder Zementreste könnten Spuren hinterlassen. Verwenden Sie keine Scheuermittel oder lösungsmittelhaltige Reiniger. Poliermittel sind besonders auf Strukturlackoberflächen zu vermeiden. Sollte sich hartnäckiger Schmutz angesammelt haben empfehlen wir die Reinigung und Imprägnierung mit HDE-Pflegemitteln.

Edelstahl rostet auf Grund seiner Zusammensetzung nicht. Durch den Kontakt mit eisen-, salz- oder jodhaltigen Stoffen kann sich Flugrost bilden. Um das zu vermeiden empfehlen wir eine regelmäßige Reinigung wie bei der Türoberfläche. Besonders schön glänzt Edelstahl, wenn man es anschließend trockenreibt. Wer handelsüblichen Edelstahlreiniger benutzen möchte muss darauf achten, dass der Abrieb, den diese Mittel erzeugen, nicht auf den Lack gerieben wird. Diese Rückstände verschließen besonders bei Strukturlack die Poren und machen die Oberfläche schattig.

# Oberflächengestaltung

## Nutenfräsungen

Nutenfräsungen sind minimale waagerechte oder senkrechte Vertiefungen auf der Füllungsfläche. Diese dezente Gestaltungstechnik verleiht Ihrem Eingang eine individuelle Note und eröffnet die Möglichkeit, die Türseitenteile durch entsprechende Glasgestaltung optimal dem Türmodell anzupassen. Die Pflegeleichtigkeit der Oberfläche bleibt in jedem Fall erhalten. Türmodelle mit Nuten erkennen Sie an dem N in der Modellbezeichnung (LAN). Standardmäßig sind die Nutenfräsungen auf der Außenseite der Tür. Selbstverständlich kann auch die Innenseite der Tür entsprechend gestaltet werden. Das ist besonders wirkungsvoll bei Türen, die innen flügelüberdeckend gearbeitet sind. Sie möchten das Design den genutzten Innentüren anpassen? Das machen wir doch gern.



## Applikationen und Einlagen

Die Gestaltung mit Applikationen oder Einlagen bietet vielfältige Möglichkeiten der Tür eine individuelle Wirkung zu geben. Bei allen pulverbeschichteten HDE-Aluminiumhaustüren sind diese Elemente flächenbündig wie Intarsien auf der Vorderseite der Tür eingesetzt. Die exakte planflächige Fertigungstechnik zeigt HDE Handwerkskunst in Perfektion und macht die Türoberfläche optimal pflegeleicht. Hier erkennen Sie Extraklasse und Liebe zum Detail. Die Intarsien gibt es wahlweise in Edelstahl oder Aluminium (Pulverbeschichtung nach RAL, Strukturlack, Holzoptik). Auf Wunsch kann auch die Türinnenseite mit entsprechenden Elementen gestaltet werden. Bei innen flügelüberdeckenden Türen kommt das besonders gut zur Geltung. Ganz neu im HDE-Programm sind flächenbündige Applikationen und Einlagen mit wunderschönen, hochwertigen Keramikoberflächen. Dieser interessante Materialmix gibt der Tür eine besonders edle hochwertige Ausstrahlung. Lassen Sie sich inspirieren.



Edelstahleinlage



Einlage mit Holzoptik

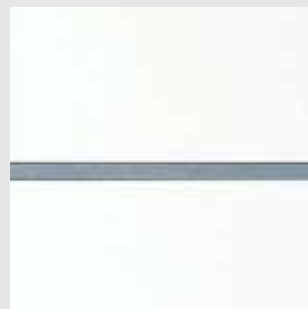

Aluminiumeinlage



Keramikeinlage

## Lisenen

Filigrane Edelstahllisenen (4 mm) strukturieren die Türoberfläche ganz dezent. Ein Flächenversatz von ca. 2 mm erhöht die elegante Wirkung und unterstreicht modernes puristisches Design wie ein Schmuckstück. Exklusiv bei HDE gibt es Lisenen auch aus pulverbeschichtetem Aluminium (5 mm). Hiermit lassen sich raffinierte unaufdringliche Farbkontraste erzielen. Die leicht erhabene Verarbeitung setzt die Aluminiumlisenen wirkungsvoller in Szene.



Aluminiumlisenen



Edstahllisenen

# Wärmedämmung

Beim Kauf einer neuen Haustür ist neben Design und Sicherheit die Wärmedämmung eins der wichtigsten Themen. Hochwertige Türprofile, thermisch getrennt und zusätzlich ausgeschäumt sind dafür unverzichtbar, aber viele weitere Faktoren haben einen großen Einfluss auf eine optimale Wärmedämmung.

- Profilaufbau und Dichtungsebenen
- Zusätzliche Mitteldichtung
- Füllungsstärke
- Bauweise: mit Glasfalzfüllung – Flügelüberdeckung außen, beidseitige Flügelüberdeckung
- Glasaufbau: Doppelverglasung WSG einseitig  $U_g = 1.1$   
Dreifachverglasung beidseitig WSG =  $U_g 0.6$
- Verglasungen mit „warme Kante“. Dieser thermisch verbesserte schwarze Randverbund ist bei HDE Standard.
- Gut eingestellte Türbänder und Verriegelungen sorgen für optimale Abdichtung.
- Mit verzugshemmenden Türprofilen und Türfüllungen erreicht man größtmögliche Standfestigkeit.

Der  $U_D$ -Wert einer Haustür wird mit einem speziellen Computerprogramm aus der Fusion von Rahmen, Füllung und Glas errechnet. Die optimalsten Dämmwerte erreicht man bei beidseitig flügelüberdeckenden, komplett geschlossenen Türen. Auf den folgenden Seiten präsentieren wir Ihnen unsere Profilvarianten. Den angegebenen  $U_D$ -Wert in  $W/m^2K$  haben wir wie folgt berechnet:

Elementabmessung 1150 x 2250 mm nach DIN EN 12567-1

Berechnung gemäß DIN EN ISO 10077-1

Jede HDE Haustür wird nach DIN-EN 14351-1 für Fenster und Türen gefertigt. Nach erfolgter Funktionsprüfung und Endkontrolle erhalten alle HDE Elemente die nach DIN-EN 14351-1 vorgeschriebene CE Kennzeichnung. Darauf ist unter anderem der Wärmedämmwert Ihrer Haustür ausgewiesen.



## Türprofile

### Auch auf die inneren Werte kommt es an!

Türprofile, aus denen Türrahmen und Türflügel gebaut werden sind nicht nur das Tüpfelchen auf dem i beim Design einer Tür, sondern haben auch Einfluss auf Stabilität, Sicherheit, Wärmedämmung und Handhabung. Mit einer großen Auswahl individueller Profilvarianten bieten wir für jeden Anspruch und jede Bausituation die richtige Lösung. Entscheidend ist nicht nur die Stärke des Profils, sondern der Aufbau. Thermische Trennung, zusätzliche Ausschäumung, Dichtungsebenen und Verzugshemmung machen den Unterschied. Sie wünschen sich Ihr Türprofil gerade, rund, abgeschrägt, flächenversetzt oder flächenbündig? Kein Problem! Individualität ist unsere Stärke!

### Spezialprofile

Jedes Türprofil hat spezielle Eigenschaften und Einsatzmöglichkeiten. Zum Beispiel unterscheidet man Profile für Glasfalzfüllungen und solche für flügelüberdeckende Türen. Alle flügelüberdeckenden Türen werden mit verzugshemmenden Flügelprofilen gebaut.

Der Trend geht eindeutig zur Flügelüberdeckung. Die Firma HDE garantiert, dass auch bei beidseits flügelüberdeckenden Türen ein Glasaustausch immer möglich ist. Das Innenblech ist durch eine spezielle Fertigungstechnik abnehmbar. Ein Glaswechselrahmen ist nicht erforderlich.

Sie möchten Ihre Haustürfüllung erneuern oder einen Schaden beheben? Dann hat die Firma HDE die Möglichkeit Ihre flügelüberdeckende Haustürfüllung im eingebauten Zustand nachträglich auszutauschen. Diese Option muss bei der Auftragsvergabe separat bestellt werden. Die Fertigungstechnik kann nur bei den Türserien W 72 SP, W 82 AXL, W 82 RXL und W 92 SP eingesetzt werden.

Für besondere Bausituationen bieten Verbreiterungs-, Eck-, Vorsatz- oder Zierprofile individuelle Lösungen.

# W 72 für Glasfalzfüllung Allrounder

Optional mit Mitteldichtung



Außenansicht  
Blendrahmen gerade  
Türflügel gerade



Innenansicht ohne Aufschlagflügel

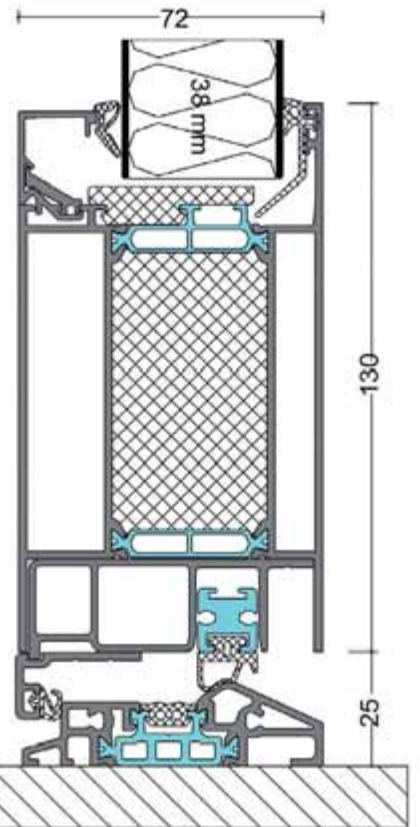
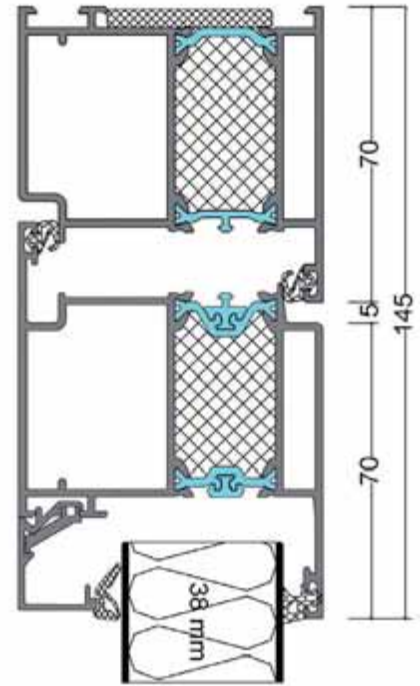

Dämmwertberechnung:  
Profil W72 mit Mitteldichtung  
 **$U_D$  bis : 0,9 W/m<sup>2</sup> K**



# Allrounder mit Komfort

## W 72 K für Glasfalzfüllung

Optional mit Mitteldichtung



Außenansicht  
Blendrahmen gerade  
Türflügel gerade



Innenansicht mit Aufschlagflügel

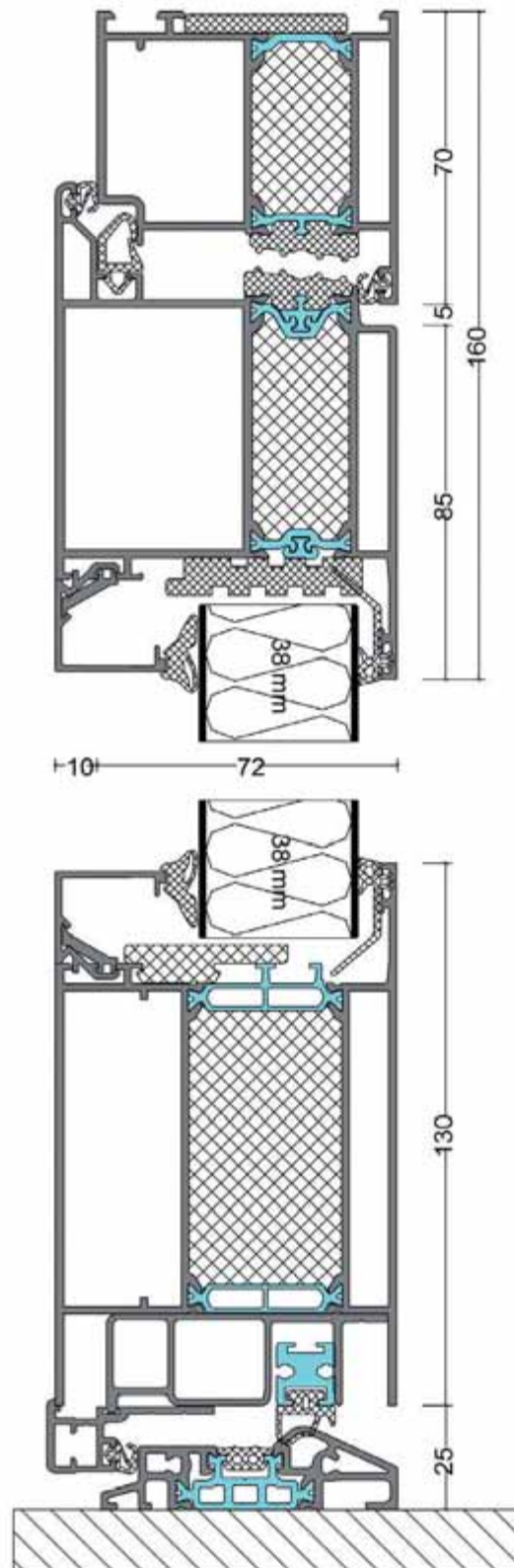

Dämmwertberechnung:  
Profil W 72 K mit Mitteldichtung

**$U_D$  bis : 0,9 W/m<sup>2</sup> K**

geschlossen

geradlinig

kleine Lichtausschnitte

große Lichtausschnitte

schwungvoll

auffallend anders

Technik und Zubehör

# W 82 R für Glasfalzfüllung **Komfort abgerundet**

Optional mit Mitteldichtung

# W 82 A **Komfort abgeschrägt**

Blendrahmen abgeschrägt  
Türflügel abgeschrägt



Außenansicht  
Blendrahmen abgerundet  
Türflügel abgerundet



Innenansicht mit Aufschlagflügel

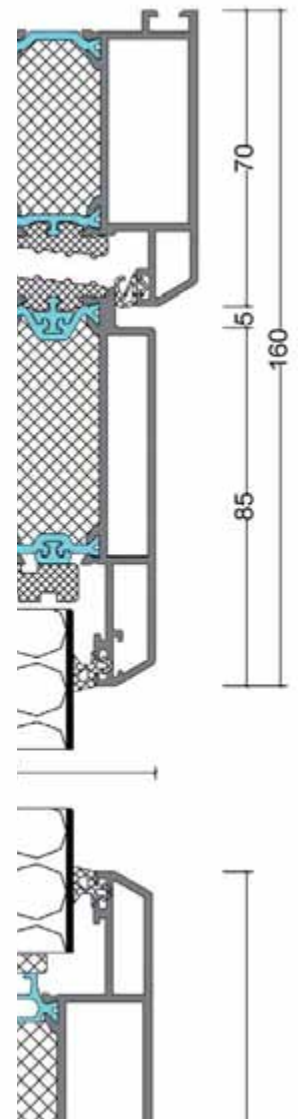
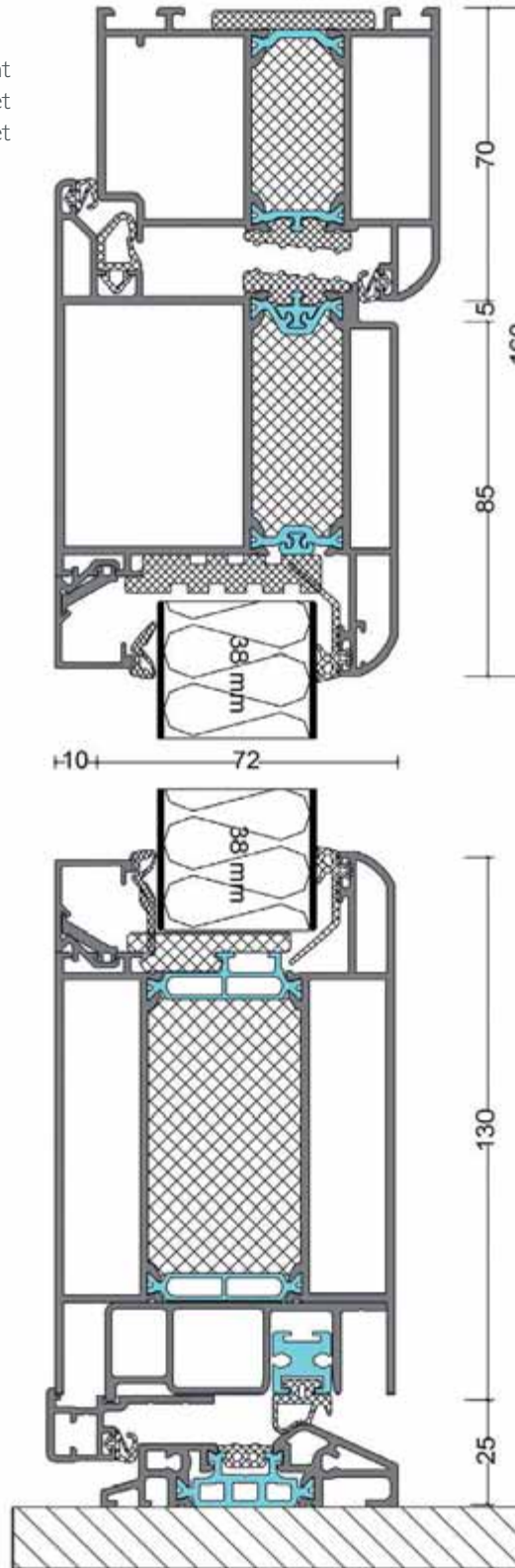

Dämmwertberechnung:  
Profil W 82 R mit Mitteldichtung

**$U_D$  bis : 1,0 W/m<sup>2</sup>K**

# Premium W 92 für Glasfalzfüllung



Außenansicht  
Blendrahmen gerade  
Türflügel gerade



Innenansicht ohne Aufschlagflügel

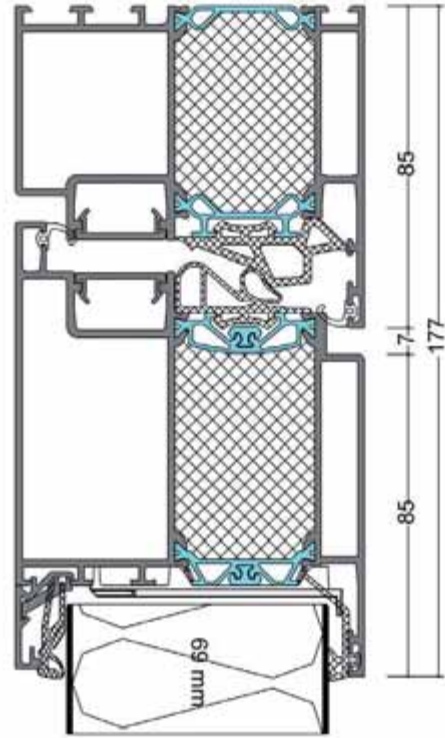

92

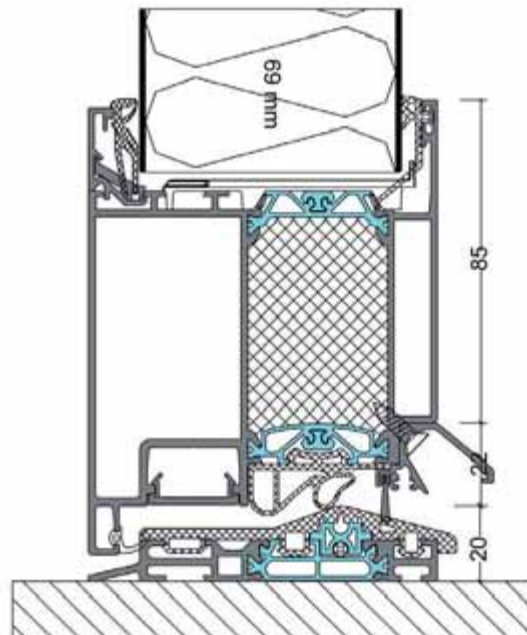

Dämmwertberechnung:  
Profil W 92

**$U_D$  bis : 0,7 W/m<sup>2</sup> K**

# W 72 QS für Flügelüberdeckung **Elegant**



Außenansicht  
mit Flügelüberdeckung  
Blendrahmen gerade  
Flügel zurückliegend



Innenansicht mit Aufschlagflügel

flügelüberdeckend außen

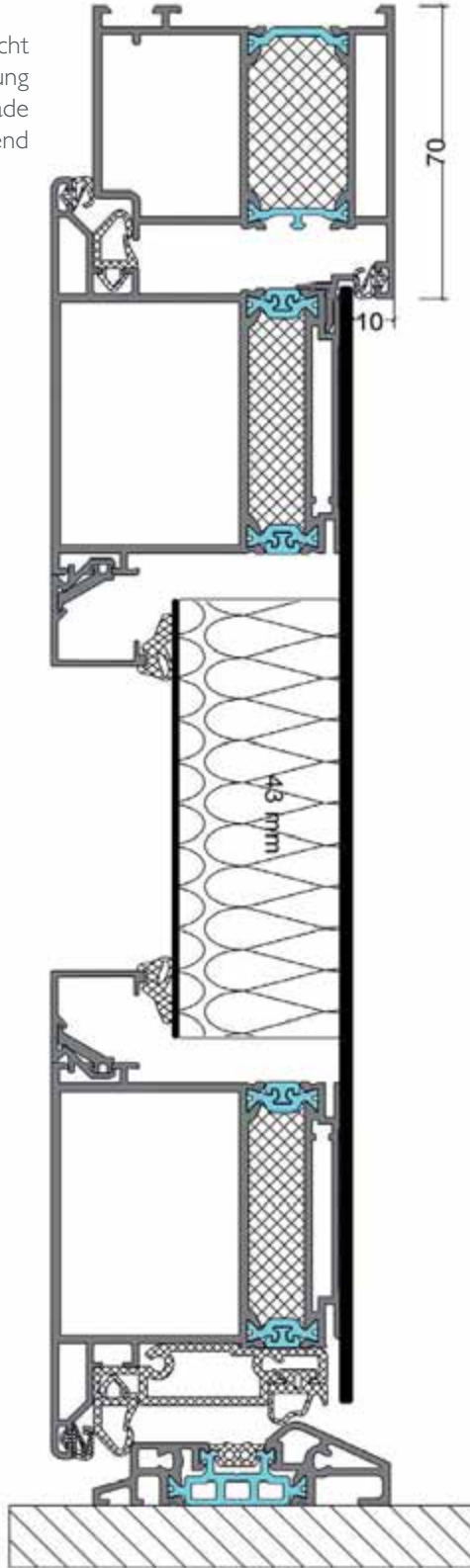

beidseitig flügelüberdeckend

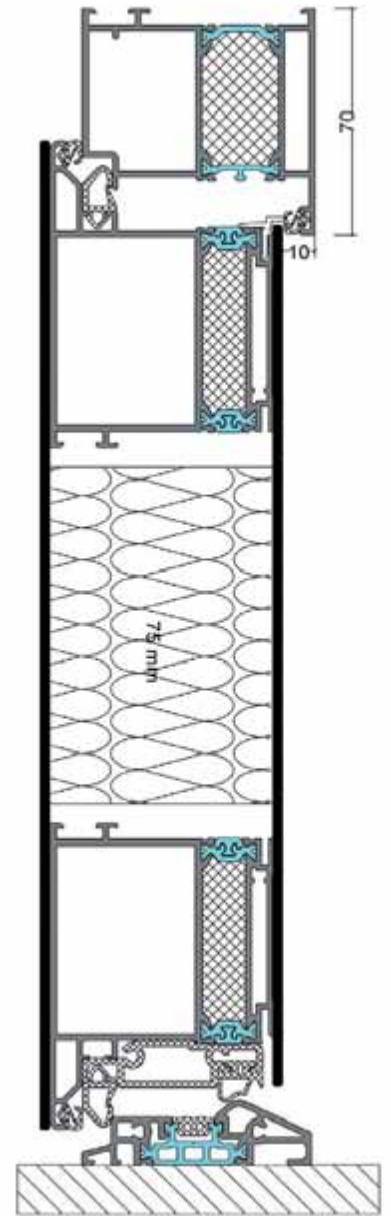

Dämmwertberechnung:  
Profil W 72 QS

**$U_D$  bis : 1,0 W/m<sup>2</sup> K**



Innenansicht mit Flügelüberdeckung  
und Aufschlagflügel

# W 82 R QS für Flügelüberdeckung **Elegant abgerundet**

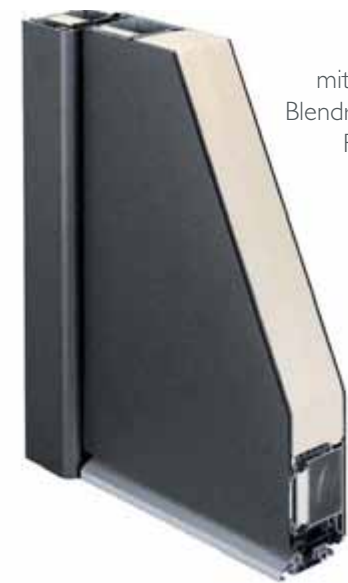

Außenansicht  
mit Flügelüberdeckung  
Blendrahmen abgerundet  
Flügel zurückliegend



Innenansicht mit Flügelüberdeckung  
und Aufschlagflügel

beidseitig flügelüberdeckend

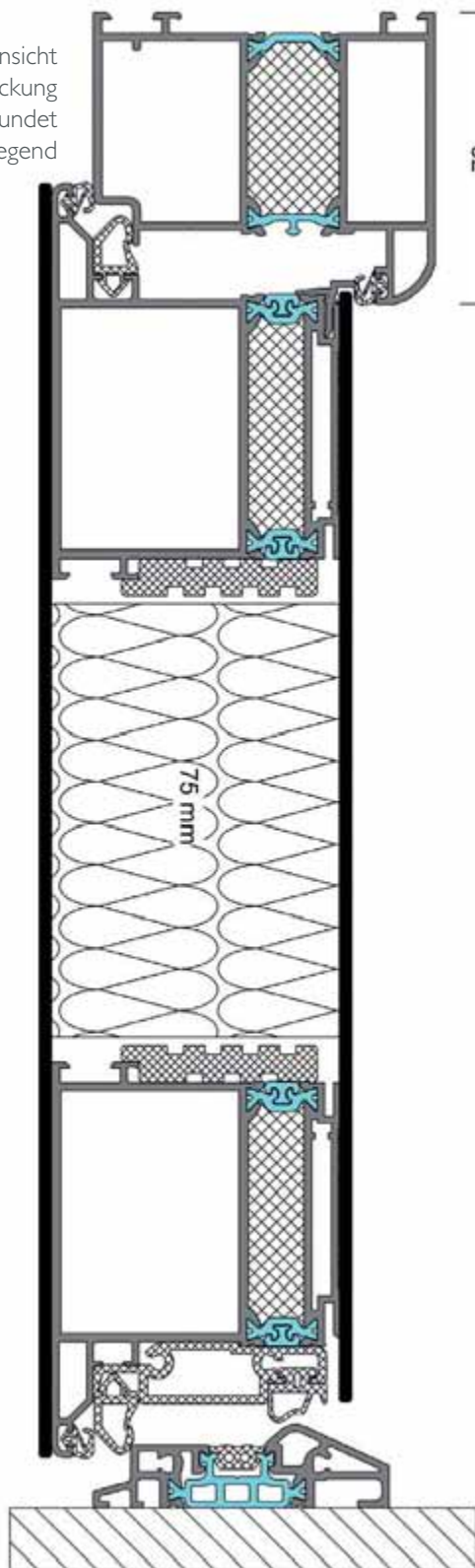

flügelüberdeckend außen

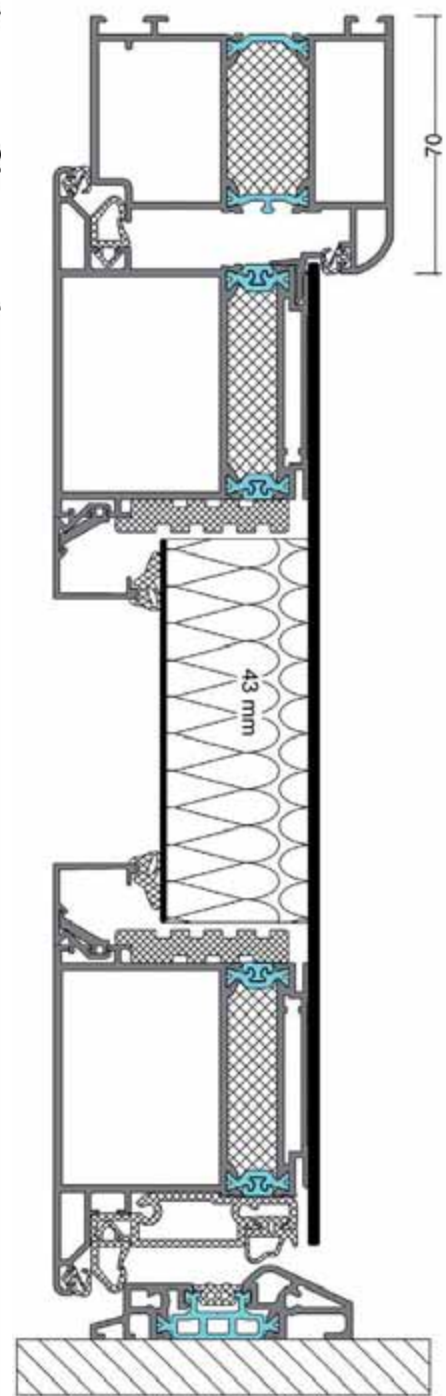

**W 82 A QS**  
**Elegant abgeschrägt**  
Blendrahmen abgeschrägt

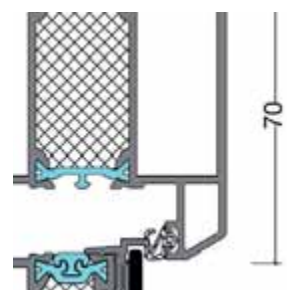

Dämmwertberechnung:  
Profil W 82 QS  
 **$U_D$  bis : 1,0 W/m<sup>2</sup>K**

geschlossen

geradlinig

kleine Lichtausschnitte

große Lichtausschnitte

schwungvoll

auffallend anders

Technik und Zubehör

# W 72 SP für Flügelüberdeckung **Exklusiv**

Optional mit Mitteldichtung

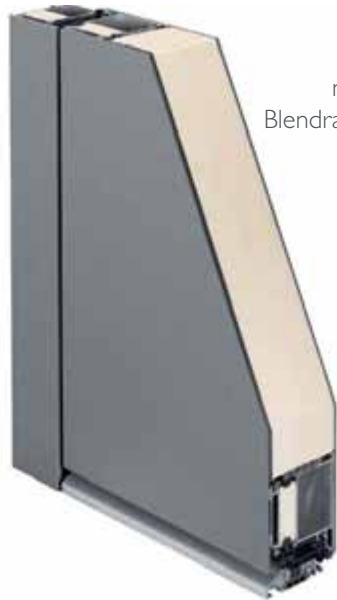

Außenansicht  
mit Flügelüberdeckung  
Blendrahmen und Flügel plan



Innenansicht mit Flügelüberdeckung  
und Aufschlagflügel

beidseitig flügelüberdeckend

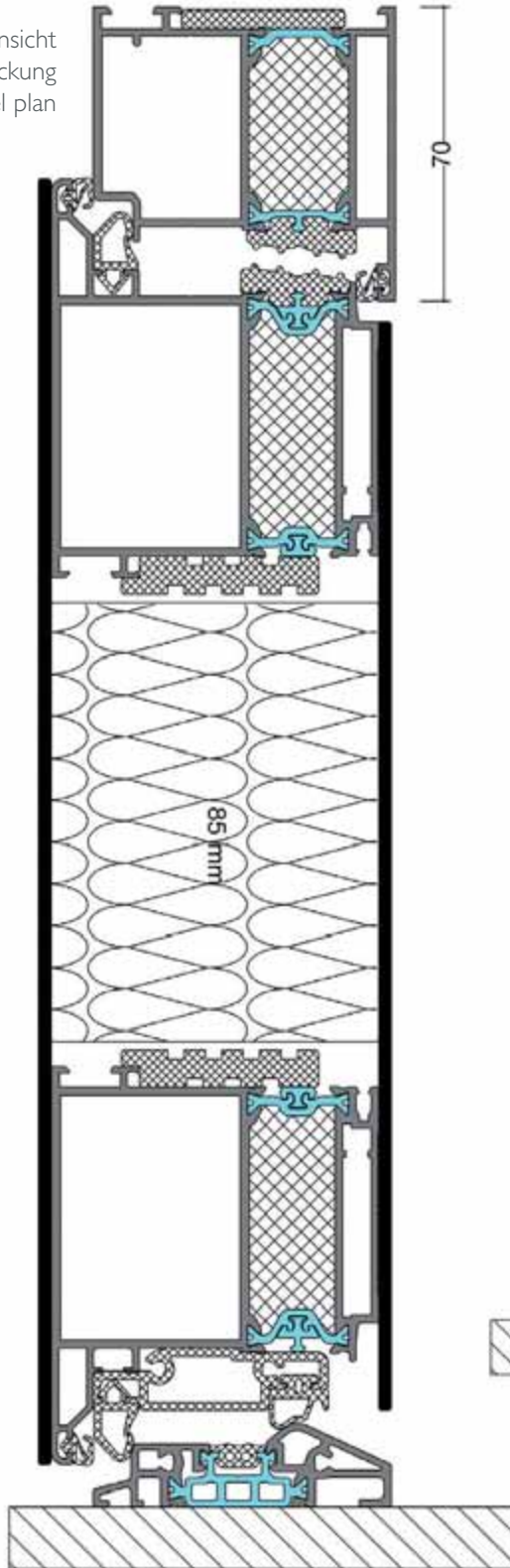

flügelüberdeckend außen

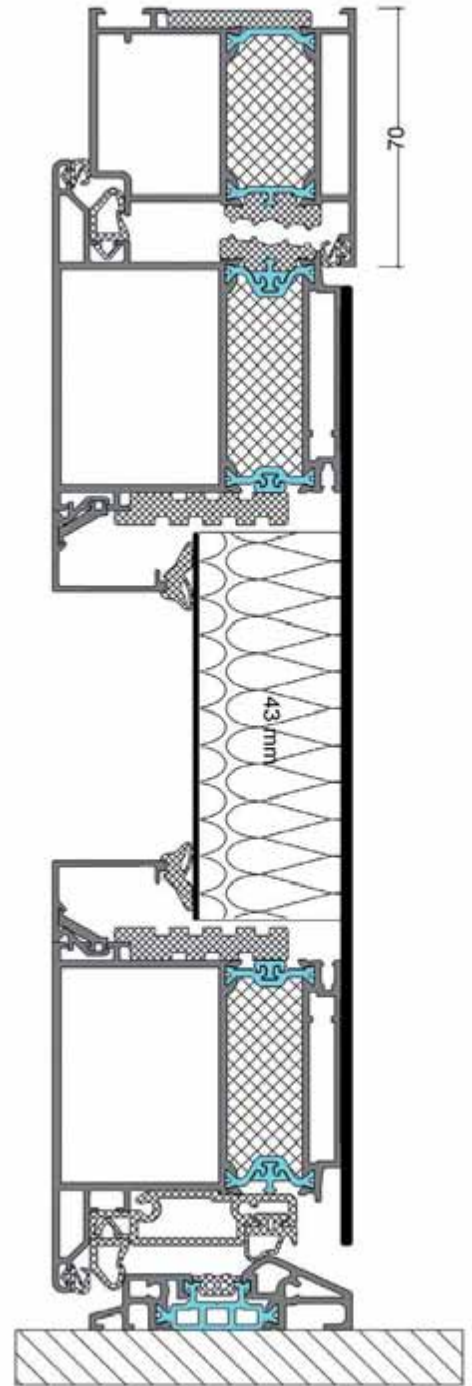

Dämmwertberechnung:  
Profil W 72 SP

**$U_D$  bis : 0,8 W/m<sup>2</sup>K**

# W 82 A XL für Flügelüberdeckung **Exklusiv abgeschrägt**

Optional mit Mitteldichtung



Außenansicht  
mit Flügelüberdeckung  
Blendrahmen abgeschrägt

Innenansicht mit Flügelüberdeckung  
und Aufschlagflügel

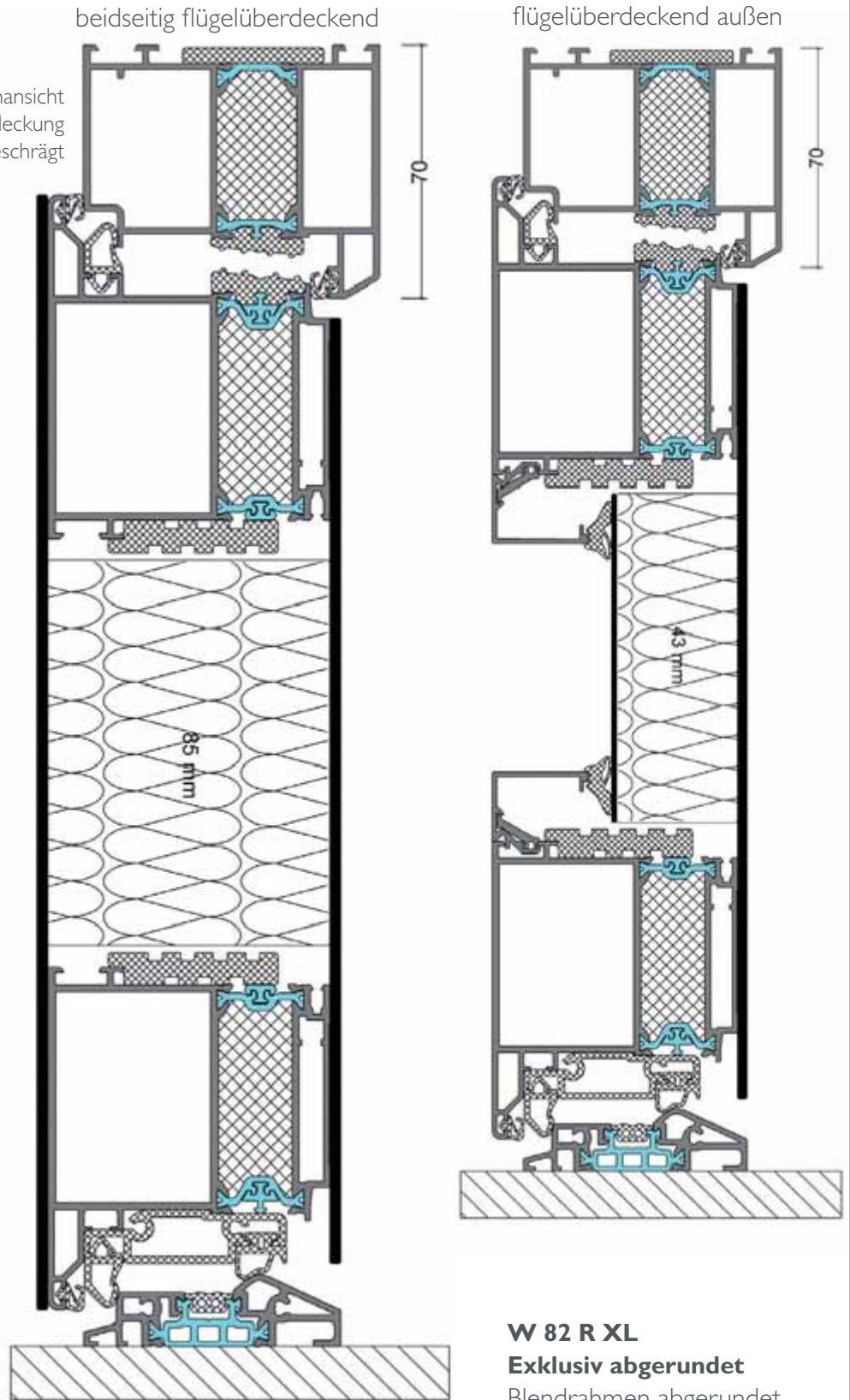

Dämmwertberechnung:  
Profil W 82 A XL  
 **$U_D$  bis : 0,8 W/m<sup>2</sup> K**

**W 82 R XL**  
**Exklusiv abgerundet**  
Blendrahmen abgerundet

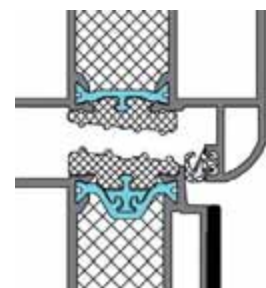

geschlossen

geradlinig

kleine Lichtausschnitte

große Lichtausschnitte

schwungvoll

auffallend anders

Technik und Zubehör

# W 92 QS für Flügelüberdeckung Premium Elegant



Außenansicht  
mit Flügelüberdeckung  
Blendrahmen gerade  
Flügel zurückliegend



Innenansicht mit Flügelüberdeckung  
komplett plan

beidseitig flügelüberdeckend

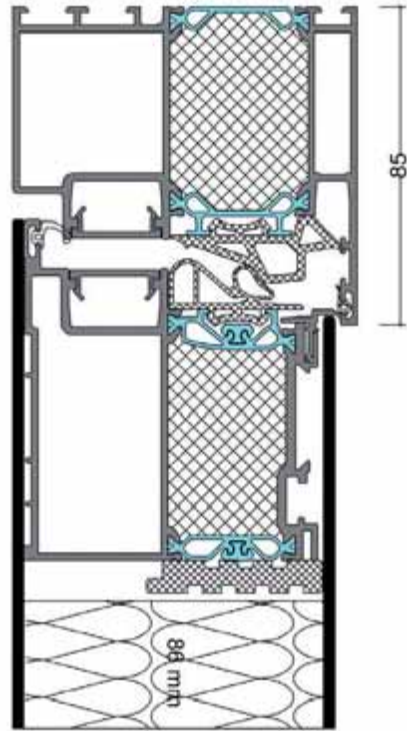

flügelüberdeckend außen

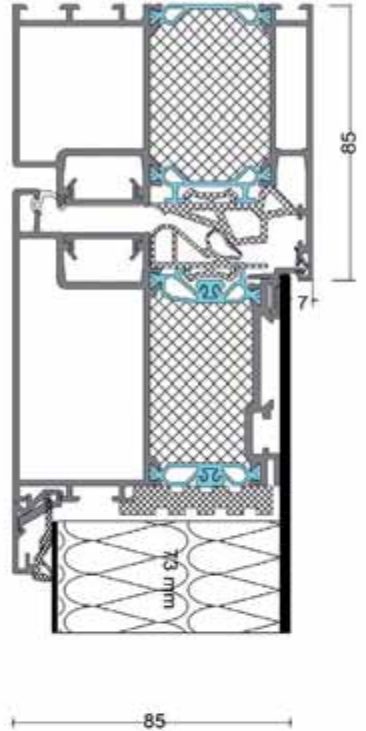

86

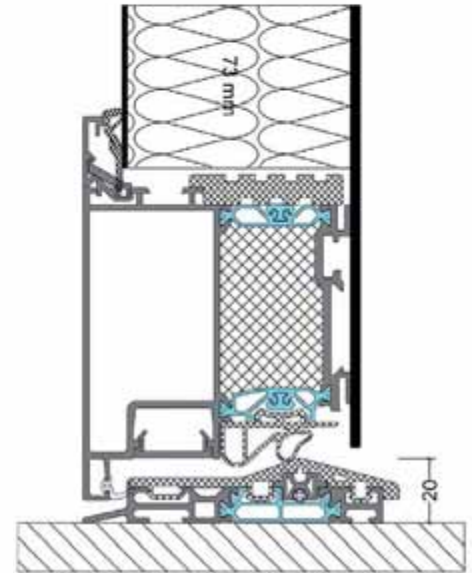
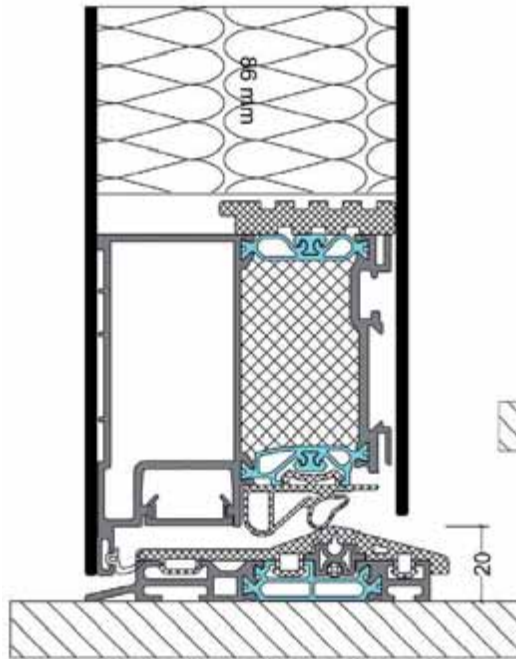

Dämmwertberechnung:  
Profil W 92 QS  
 **$U_D$  bis : 0,66 W/m<sup>2</sup>K**



# W 92 SP für Flügelüberdeckung Premium Exklusiv



Außenansicht  
mit Flügelüberdeckung  
Blendrahmen und Flügel plan



Innenansicht mit Flügelüberdeckung  
komplett plan

beidseitig flügelüberdeckend

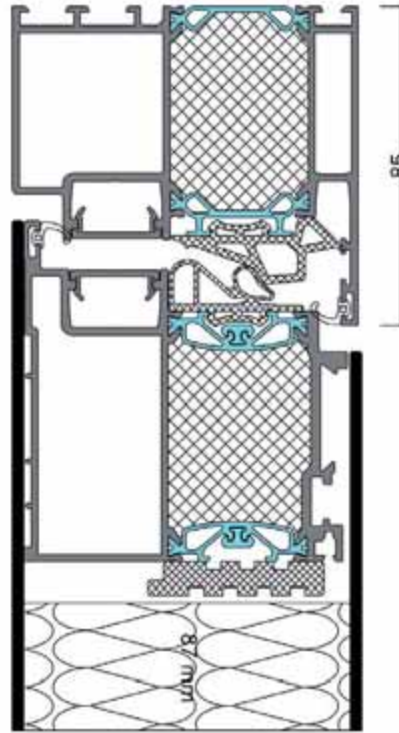

92

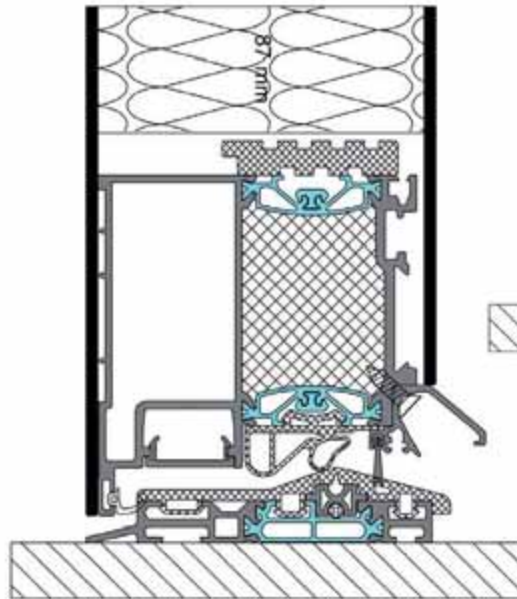

flügelüberdeckend außen

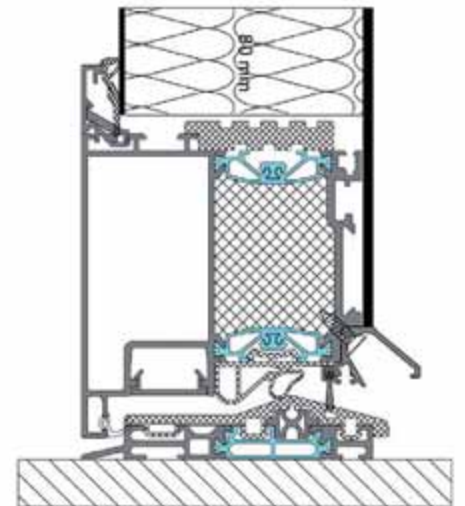
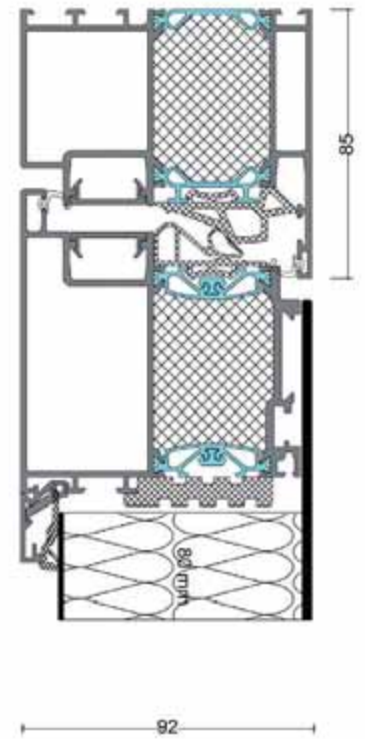

Dämmwertberechnung:  
Profil W 92 SP  
 **$U_D$  bis : 0,62 W/m<sup>2</sup> K**

geschlossen

geradlinig

kleine Lichtausschnitte

große Lichtausschnitte

schwungvoll

auffallend anders

Technik und Zubehör

## Flügelüberdeckung

Der Türflügel ist das bewegliche Teil der Tür. Er besteht aus einem Rahmen und einer Türfüllung. Gewöhnlich wird die Türfüllung in den Rahmen eingesetzt. Der Flügelrahmen bleibt dabei von beiden Seiten komplett sichtbar (Glasfalzfüllung). In der heutigen Zeit werden moderne Türen fast immer außen flügelüberdeckend verarbeitet. Bei dieser Fertigungstechnik verdeckt die Türfüllung den kompletten äußeren Flügelrahmen. Die Tür wirkt viel größer und das Design kommt optimal zur Geltung. Flügelüberdeckung ist bei allen Türmodellen möglich, auch beidseitig. Die innere Flügelüberdeckung ist ein Plus für Design und Wärmedämmung, denn die Füllungs- und Glasstärke wird der Stärke des Flügelprofils angepasst. Der Flügelrahmen ist jetzt nicht mehr sichtbar. Der Türflügel hat eine beidseits absolut plane Oberfläche. Bei HDE werden alle flügelüberdeckenden Türen mit verzugshemmenden Profilen gebaut. Die Türfüllung wird mit einem verzugshemmenden Kern ausgestattet. Je nach Türprofil ist die äußere und innere Ansicht zwischen Türflügel und Türrahmen flächenversetzt oder flächenbündig

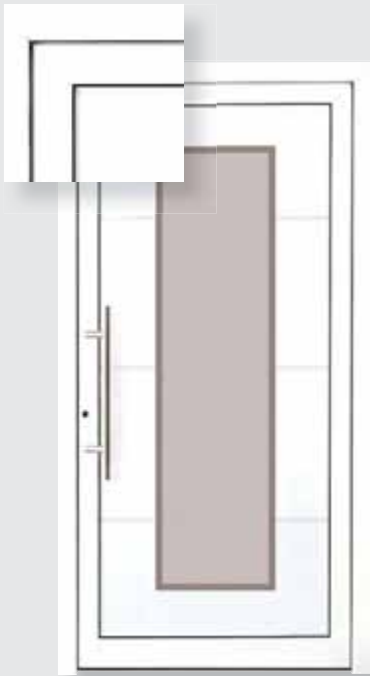

Außenansicht ohne Flügelüberdeckung



Außenansicht mit Flügelüberdeckung



Innenansicht ohne Flügelüberdeckung  
Profil mit Aufschlagdichtung  
Standardtürbänder



Innenansicht mit Flügelüberdeckung  
Profil mit Aufschlagdichtung  
Rollentürbänder



Innenansicht mit Flügelüberdeckung  
Profil plan ohne Aufschlagdichtung  
verdeckt liegende Türbänder



Außenansicht Tür mit Seitenteil flügelüberdeckend



Innenansicht Tür mit Seitenteil flügelüberdeckend

## Türbänder

### Farben:

Standard: weiß, silber oder dunkelbraun.

Auf Wunsch in Türfarbe beschichtet mit RAL- oder Strukturlack oder in Aluminium mit Edelstahloptik.



### Standard

Serienmäßig wird jede Tür mit drei hochwertigen zweiteiligen Dr. Hahn Türbändern ausgestattet. Sie sind wartungsfrei und dreidimensional verstellbar.



### Sicherheitstürbänder

Für besonders schwere Türen (z. B. bei beidseitiger Flügelüberdeckung und 3-fach-Glas) empfehlen wir drei dreiteilige Dr. Hahn Sicherheitstürbänder. Sie sind wartungsfrei, dreidimensional verstellbar, hoch belastbar und aufhebelsicher.



geschlossen

offen

### Verdeckt liegende Türbänder

Von außen unsichtbar werden sie in das Türprofil eingebaut ohne die Dichtungsebenen zu unterbrechen. Je nach Türprofil gibt es dabei geringe technische Unterschiede. Bei Profilen mit Aufschlagdichtung ist der Öffnungsradius auf ca. 110 Grad begrenzt.



### Rollentürbänder

Drei mal dreiteilige Rollentürbänder sind wartungsfrei und dreidimensional verstellbar.

# Sicherheit

Aluminiumtüren stellen durch die Stabilität des Materials jeden Einbrecher vor eine besondere Herausforderung. Moderne Sicherheitstechnik optimiert den Einbruchschutz und sorgt für die praktische Handhabung ganz nach Ihren Bedürfnissen.

Die Auswahl an Verriegelungen ist sehr umfangreich und speziell. Hier einige Informationen zu den wesentlichen Verriegelungsmöglichkeiten:

## Mechanische Verriegelungen

### Sicherheits- Krallenverriegelung

Sie ist als 3-fach oder 5-fach-Verriegelung lieferbar. Durch das Drehen des Schlüssels werden die Krallen ausgefahren, greifen in den Türrahmen und ziehen dabei den Türflügel fest an. Entriegelt wird die Tür wieder mit dem Schlüssel.

Schwenkriegel



3-fach Schwenkriegel

5-fach Schwenkriegel

### E-Öffner

Er ermöglicht das Öffnen der Tür durch einen Elektrotaster. Der elektrische Impuls schaltet nur die Türfalle frei. Deshalb darf die Tür nicht abgeschlossen sein. Das ist ein Sicherheitsrisiko. Der E-Öffner ist gut geeignet für Mehrfamilienhäuser. Für den Privatbereich ist ein A-Öffner die bessere Lösung.

Türfalle mit Schlossriegel



### Sperrbügel

Eine praktische Ergänzung zu den Verriegelungen ist der Sperrbügel. Dieser ermöglicht es die Tür einen Spalt weit zu öffnen. Man sieht den Besucher, kann mit ihm sprechen oder etwas durchreichen, ohne dass dieser die Möglichkeit hat unerwünscht einzutreten. Mit einem Schlüssel kann der Sperrbügel auch von außen geöffnet werden. Diese Technik ist rein mechanisch und nicht mit einem elektrischen Öffnungssystem zu entriegeln.

Sperrbügel



## Automatische Verriegelung

Die Automatikverriegelung verschließt die Tür durch 2 bzw. 4 Riegel, sobald die Tür ins Schloss fällt. Durch das Drücken auf die Türklinke kann die Tür jederzeit von innen geöffnet werden, ohne den Schlüssel zu benutzen. Diese Technik stellt sicher, dass die Tür stets abgeschlossen ist. Mit dem Schlüssel kann man den Schlossriegel zusätzlich abschließen. Damit wird die gesamte Verriegelung blockiert und ein Öffnen ohne Schlüssel ist nicht mehr möglich.

Automatikriegel



## Automatikverriegelung mit A-Öffner

Eine sichere Alternative zum altbekannten E-Öffner. Die Automatikverriegelung verschließt die Tür mechanisch mit 2 bzw. 4 Fallenriegel sobald diese ins Schloss fällt. Der unsichtbar im Türflügel eingebaute Motor öffnet die Riegel bei einem elektrischen Impuls. So haben Sie immer eine abgeschlossene Tür und können diese trotzdem elektrisch öffnen. Die Automatikverriegelung mit A-Öffner kann auch mit Funkhandsender, Chip, Zahlencode oder Fingerscan entriegelt werden. Dazu muss sichergestellt sein, dass der Schlossriegel nicht abgeschlossen ist.

## Servo-A-Öffner Das Zündschloss für die Haustür

Mit der 7-fach Verriegelung Automatik 6 mit A-Öffner und Servo bieten wir eine absolute Neuheit für Haustüren mit dem Profilsystem W 92 an. Die Türöffnung der Automatik-Fallenriegel startet durch minimale Drehung des Schlüssels oder leichtes Antippen des Innendruckers. Das gewährleistet eine kinderleichte Handhabung auch bei sehr hohen und schweren Türen. Gönnen Sie sich Komfort auf höchstem Niveau.



## BKS Schließtechnologie der Spitzenklasse

Zuverlässig, langlebig, sicher, flexibel und zukunftsorientiert sind die hohen Ansprüche an die Schließtechnik. Deshalb sind HDE Haustüren schon standardmäßig mit dem hochwertigen BKS helius Zylinder ausgestattet. Dieser hat eine praktische Not- und Gefahrenfunktion, einen serienmäßigen Schlagpickingschutz und 5 patentgeschützte Wendeschlüssel. Damit kann die Tür problemlos aufgeschlossen werden, auch wenn ein Schlüssel innen steckt. Spezielle Sicherheitszylinder mit zusätzlichen Sicherheitsfunktionen erhalten Sie auf Wunsch.

BKS livius – Aufbohrschutz und Sicherungskarte  
BKS janus – neuartige Kopierschutzmerkmale, erstklassiger Bohr- und Ziehschutz und die dokumentierte Sicherheit durch die dazugehörige Sicherungskarte macht den janus zu einem der sichersten Schließsysteme überhaupt.



5-fach Automatik 4

7-fach Automatik 6

A-Öffner





## Automatik Verriegelung mit Schwenkriegel

Massive Schwenkriegel krallen sich schon beim Zuziehen der Tür fest in den Rahmen und verriegeln sie zuverlässig. Das neu entwickelte Dichtigkeitselement sorgt für verbesserten Dichtschluss.



Automatikverriegelung mit Schwenkriegel



Vollmotorische 5-fach-Verriegelung



## Vollmotorische 5-fach-Verriegelung

2 sich verjüngende Schwenkriegel und 2 Bolzen, sowie das Hauptschloss werden motorisch ver- bzw. entriegelt. Dadurch ist optimaler Dichtschluss und Sicherheit gewährleistet. Angesteuert wird der Motor durch einen elektrischen Impuls zum Beispiel mittels Funkhandsender, Keyless Zutrittskontrollsystem oder Fingerscan.

## KFV - Keyless Zutrittskontrollsystem

Dieses System ermöglicht berührungsloses Türöffnen via Bluetooth oder alternativ über die Code-Eingabe am Tastaturfeld. Die Verwaltung der Zutrittsrechte erfolgt durch eine App. Die KVF Keyless App für iPhone, iPad oder Android ist im Appstore erhältlich (kostenpflichtig). An das KFVkeyless können bis zu 24 Tastaturcodes angelehrt werden. Diese Codes sind frei wählbar müssen aber aus mindestens 4 und maximal 10 Ziffern bestehen.



## Automatischer Drehtürantrieb

Wenn sich Ihre Haustür per Funkhandsender oder Fingerscan weit öffnet, macht das vieles leichter. Nicht nur wenn man schwer bepackt vom Einkauf kommt, sondern vor allem mit Kinderwagen, Rollator oder Rollstuhl ist das ein einzigartiger Komfort. Der Drehtürantrieb liegt verdeckt im Türflügel und wird kombiniert mit einer vollmotorischen 7-fach-Verriegelung, 2 Schwenkriegel, 4 Bolzen und das Hauptschloss sorgen für optimalen Dichtschluss und maximale Sicherheit. Durch die Betätigung des Funksenders entriegelt und öffnet sich die Tür automatisch. Nach durchschreiten der Tür schließt und verriegelt sich diese selbständig.



Die Technik liegt unsichtbar im Türflügel



Handfunktaster



Ekey Fingerscanner sind kinderleicht zu bedienen. Ab dem Schulalter sind die Fingerlinien so charakteristisch ausgeprägt, dass sie gespeichert werden können. Die intelligente Software erkennt sogar das Wachstum von Kinderfingern. Die Sorge, dass Ihr Nachwuchs seinen Schlüssel verlieren könnte, ist somit überflüssig.

## Fingerscan einfach, komfortabel, sicher

Ihr Finger ist der Schlüssel und den haben Sie immer dabei. Beim Ziehen des Fingers über den Scanner werden die Fingerlinien abgetastet und als einzigartiger Fingercode abgespeichert. Bis zu 99 Finger sind speicherbar. Der Fingerscanner ist im Außenbereich der Tür angebracht. Die Steuereinheit zur Steuerung, Aufnahme oder Löschung der Benutzer liegt geschützt im Türfalz und ist so für Unbefugte nicht erreichbar. Für die Programmierung und Bedienung ist kein Computer erforderlich sondern erfolgt direkt an der Tür:



Tastatur für die Programmierung



Der Kabelübergang für die Stromzufuhr und die Steuereinheit liegen geschützt im Türfalz



Fingerscan Integra flächenbündig



Fingerscan Integra aufgesetzt



Fingerscan Arte im Griff WE 138



Fingerscan Arte im Griff WE 28



Fingerscan Arte flächenbündig

# Rosetten

Standardrosette 300 E



Alle Türen sind mit einer dezenten Edelstahlrundrosette ausgestattet.

## Kernziehschutzrosetten



10-07 K

12-07 K

212.B3 K

M4421-07 K

## Schutzrosetten

aufgesetzt oder flächenbündig



200-KB

201-KE

200-KE

## Schutzrosetten

nur flächenbündig



205 K

206 K

30 x 60 mm

## Schmuckrosetten

Diese Edelstahlrosetten sind ein zusätzlicher Schutz für das Umfeld des Schlüssellochs. Der edle Facettenschliff macht sie zu einem kleinen Schmuckstück auf Ihrer Tür. Die unterschiedlichen Formen passen sich optimal dem Türdesign an.



SA 03

SA 05

SA 06

SA 09

SA 10

SA 11

## Kratzschutzrosetten

Sie möchten das Umfeld des Schlüssellochs großflächiger schützen? Dann sind Kratzschutzrosetten aus Edelstahl ideal dazu geeignet. Der Kratzschutz wird zusätzlich zur normalen Rosette auf den Türrahmen aufgebracht. Bei flügelüberdeckenden Türen kann die Kratzschutzrosette auch flächenbündig in die Füllungsplatte eingearbeitet werden. Das unterstreicht die plane Optik und ist optimal pflegeleicht.



301 A 65 x 125 mm

301 65 x 125 mm

302 A 65 x 85 mm

302 65 x 85 mm

303 A 65 x 85 mm

303 65 x 85 mm



# Innendrücker



# Griffe zur Befestigung auf dem Türflügel

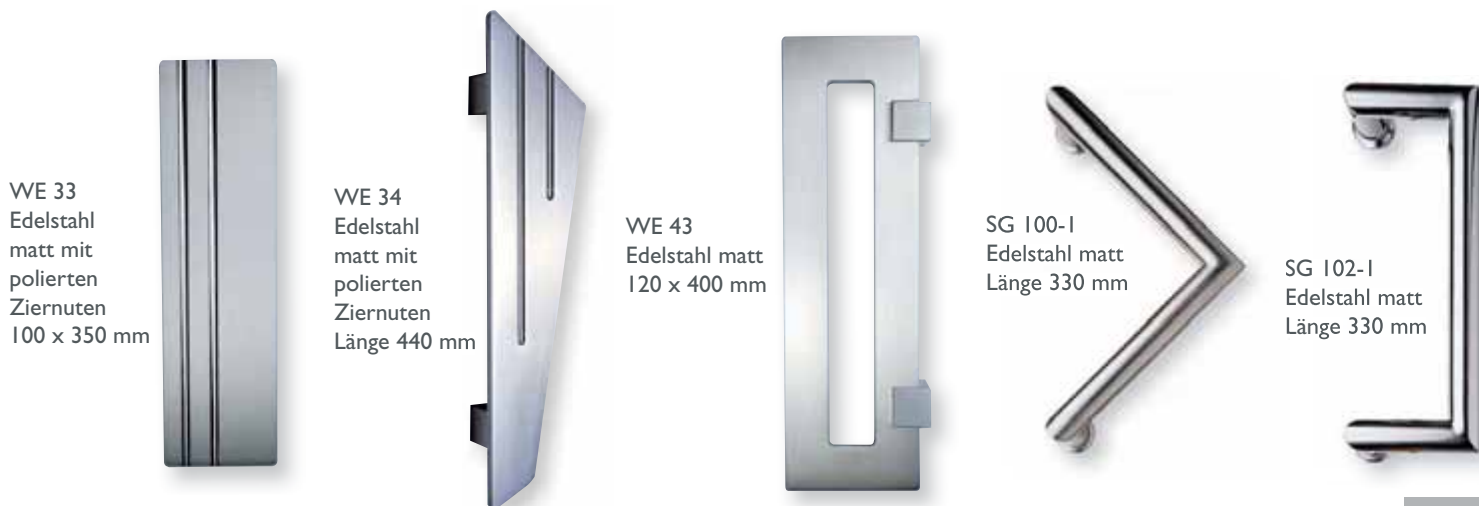

geschlossen  
geradlinig  
kleine Lichtausschnitte  
große Lichtausschnitte  
schwungvoll  
auffallend anders  
Technik und Zubehör

# Griffe zur Befestigung auf dem Türflügel

M 8022 A-07 matt  
 Ø 32 mm  
 45° Konsole  
 Länge 350 mm

A 0211  
 25 x 25 mm  
 Länge 400 mm

SG 3230 E  
 glasperlengestrahlt  
 Ø 28 mm  
 Länge 330 mm

SG 3234 E  
 matt/polier  
 Länge 350 mm

Verona 3507  
 Edelstahl matt  
 Ø 32 mm  
 Länge 400 mm

0103 E  
 Ø 32 mm  
 45° Konsole  
 Länge  
 600 mm  
 800 mm  
 1000 mm  
 1200 mm  
 1400 mm  
 1600 mm  
 1800 mm

Verona 3537  
 Edelstahl matt  
 Ø 32 mm  
 Fußl. 75 mm  
 Länge  
 600 mm  
 1000 mm

Verona 3535  
 Edelstahl matt  
 mittig Punkte  
 Ø 32 mm  
 Fußl. 75 mm  
 Länge  
 600 mm  
 1000 mm

Verona 3530  
 Edelstahl matt  
 mittig Punkte  
 Enden poliert  
 Ø 32 mm  
 Fußl. 75 mm  
 Länge  
 600 mm  
 1000 mm

Verona 3200  
 Edelstahl matt  
 Enden poliert  
 Ø 32 mm  
 Länge  
 600 mm

0105 E  
 mittig poliert  
 Enden matt  
 Ø 35 mm  
 Länge  
 400 mm  
 600 mm  
 1000 mm  
 1200 mm

SGM 097 E  
 mittig matt  
 Enden poliert  
 Ø 32 mm  
 Länge  
 600 mm

Verona 3335  
 Edelstahl matt  
 mittig Punkte  
 Ø 32 mm  
 Fußl. 75 mm  
 Länge  
 600 mm  
 1000 mm

Verona 4037  
 Edelstahl matt  
 Fußl. 75 mm  
 Länge  
 600 mm  
 1000 mm

B 960-E  
 Edelstahl farbig  
 mit Kernzieh-  
 schutzrosette  
 Länge 360 mm

nur für DIN-links

Sicherheitsgarnitur  
 M0738-07 Edelstahl

# Griffe zur Befestigung auf der Türfüllung

0101 E  
 Ø 32 mm  
 Länge  
 600 mm  
 800 mm  
 1000 mm  
 1200 mm  
 1400 mm  
 1600 mm  
 1800 mm



0110 B  
 Bronzeguss  
 Ø 30 mm  
 Länge  
 400 mm  
 600 mm  
 800 mm  
 1000 mm  
 1200 mm



Verona 3545  
 Edelstahl matt  
 mittig Punkte  
 Ø 32 mm  
 Länge  
 400 mm  
 600 mm  
 1000 mm  
 1600 mm



Verona 3540  
 Edelstahl matt  
 mittig Punkte  
 Enden poliert  
 Ø 32 mm  
 Länge  
 400 mm  
 600 mm  
 1000 mm  
 1600 mm



Verona 3345  
 Edelstahl matt  
 mittig Punkte  
 Länge  
 600 mm  
 1000 mm



SG 111  
 Edelstahl matt  
 Ø 30 mm  
 Länge  
 400 mm  
 600 mm  
 1000 mm  
 1600 mm



SGM 305 E  
 mittig matt  
 Enden poliert  
 Ø 32 mm  
 Länge  
 630 mm



0106 E  
 mittig poliert  
 Enden matt  
 Ø 35 mm  
 Länge  
 400 mm  
 600 mm  
 800 mm  
 1000 mm  
 1200 mm  
 1400 mm  
 1600 mm



SGM 600  
 Flachedelstahl  
 gebogen  
 Rundgriff  
 mittig poliert  
 Enden matt  
 Länge  
 600 mm



Verona 5207  
 mittig poliert  
 Enden matt  
 Länge  
 550 mm



Verona 3700  
 mittig matt  
 Enden poliert  
 Ø 32 mm  
 Länge  
 720 mm

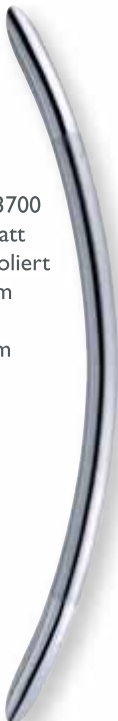

Verona 3240  
 mittig matt  
 Enden poliert  
 Ø 32 mm  
 Länge  
 600 mm



SGM 401  
 Edelstahl matt  
 Ø 30 mm  
 Länge  
 575 mm



M 8036-07  
 Edelstahl matt  
 Länge  
 400 mm



F 0844-E  
 Edelstahl matt  
 Ø 52 mm

geschlossen

geradlinig

kleine Lichtausschnitte

große Lichtausschnitte

schwungvoll

auffallend anders

Technik und Zubehör

WE 100  
Flachedelstahl  
matt  
40 x 10 mm

Länge  
1000 mm  
1200 mm



WE 100 N  
Flachedelstahl  
matt  
mit polierter  
Nutung  
40 x 10 mm

Länge  
1000 mm  
1200 mm



WE 26  
Edelstahl matt  
Rechteckrohr  
40 x 20 mm

Länge  
400 mm  
600 mm  
800 mm  
1000 mm  
1200 mm  
1400 mm  
1600 mm



WE 28  
Edelstahl matt  
Rechteckrohr  
30 x 20 mm

Länge  
400 mm  
600 mm  
800 mm  
1000 mm  
1200 mm  
1400 mm  
1600 mm  
1800 mm



WE 28 N  
Edelstahl matt  
mit polierter  
Nutung  
Rechteckrohr  
30 x 20 mm

Länge  
400 mm  
600 mm  
800 mm  
1000 mm  
1200 mm  
1400 mm  
1600 mm



SG 500  
Flachedelstahl  
gebogen  
40 x 10 mm

Länge  
500 mm



SG 500 R  
Flachedelstahl  
gebogen mit  
Querrillen oben  
40 x 10 mm

Länge  
500 mm



SG 500 AM  
Altmessing  
gebogen  
40 x 10 mm

Länge  
500 mm



SG 540.1  
Flachedelstahl  
gebogen  
40 x 10 mm  
Enden Aluminium  
natur eloxiert

Länge  
600 mm  
1300 mm



WE 540  
Flachedelstahl  
gebogen  
40 x 10 mm

Länge  
1300 mm



SGM 501 L  
Flachedelstahl  
oben gebogen  
40 x 10 mm

Länge  
800 mm



SG 540  
Flachedelstahl  
gebogen  
40 x 10 mm  
Enden Aluminium  
schwarz eloxiert

Länge  
600 mm  
1300 mm



# Griffe mit Halbrundrohr

vereinen moderne gradlinige Optik und angenehme Handhabung.

**SG 511 R E**  
Edelstahl gebogen

Länge  
500 mm

optional:  
E - Edelstahl  
EI - Alu Edelstahloptik  
B - Alu bronze eloxiert  
S - Alu schwarz eloxiert



**SG 116**  
Edelstahl matt

Länge  
1000 mm



**SG 170**  
Endstücke  
Edelstahl matt  
Aluminium  
pulverbeschichtet  
ST 703 dunkelgrau

Länge  
600 mm  
800 mm  
1000 mm  
1200 mm  
1400 mm  
1600 mm

**SG 172**  
Aluminium  
pulverbeschichtet  
ST 703 dunkelgrau

Länge  
600 mm  
800 mm  
1000 mm  
1200 mm  
1400 mm  
1600 mm

**SG 165**  
Aluminium  
Edelstahloptik

Länge  
600 mm  
800 mm  
1000 mm  
1200 mm  
1400 mm  
1600 mm



**SG 510 S**  
Alu schwarz  
eloxiert

Länge  
500 mm

optional:  
E - Edelstahl  
EI - Alu Edelstahloptik  
B - Alu bronze eloxiert  
S - Alu schwarz eloxiert  
F - Strukturlack ST 703



# Grifftaschen

flächenbündig in Füllung montiert Füllungsstärke min. 60 mm

**SG 120**  
Edelstahl  
mit  
senkrechter  
Ziernut  
Breite  
125 mm  
Länge  
1200 mm



**SG 831**  
Edelstahl  
Breite  
125 mm  
Länge  
450 mm  
600 mm



**SG 830**  
Edelstahl  
Breite  
130 mm  
Länge  
400 mm



**SG 840**  
Edelstahl  
Breite  
220 mm  
Länge  
420 mm



**SG 820**  
Edelstahl  
Ø 175 mm

**SG 821**  
Edelstahl 223 x 128 mm



**SG 850**  
Edelstahl 400 x 115 mm



**H 900**  
Edelstahl  
Rundgriff  
mit  
Grifftasche  
Länge  
600 mm  
1000 mm  
1200 mm  
1400 mm  
1600 mm



**H 951**  
Edelstahl  
Flachgriff  
mit  
Grifftasche  
Länge  
600 mm  
1000 mm  
1200 mm  
1400 mm  
1600 mm



nur bei beidseitiger Flügelüberdeckung möglich

## Griffe mit flächenbündiger Keramikeinlage

WE 104  
Flachedelstahl  
40 x 10 mm

Länge  
1000 mm  
1200 mm



WE 108  
Edelstahl  
30 x 20 mm

Länge  
1000 mm  
1200 mm  
1400 mm  
1600 mm



WE 101  
100x350 mm  
Keramikeinlage  
Iron Corten



WE 102  
140x180 mm  
Keramikeinlage  
Iron Corten

WE 103  
180x180 mm  
Keramikeinlage  
Iron Corten



Nr.24 Iron Corten



Nr.26 Iron Grey



Nr.23 Iron Moss

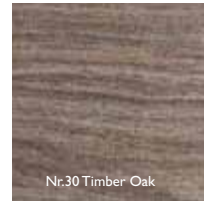

Nr.30 Timber Oak

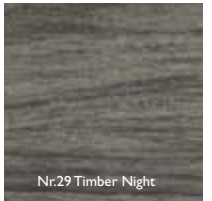

Nr.29 Timber Night

## Griffe mit Holzeinlage

WE 136  
Naturholzgriff  
Wenge  
30 x 30 mm

Länge  
1000 mm  
1200 mm

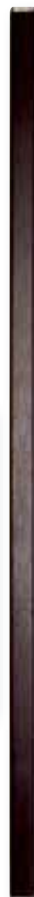

WE 134  
Edelstahl  
mittig Naturholz  
Wenge  
Ø 40 mm

Länge  
1200 mm  
1600 mm

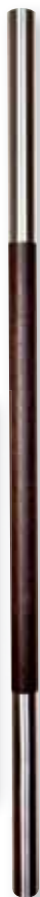

WE 124  
Flachedelstahl  
mittig Naturholz  
Wenge  
30 x 10 mm

Länge  
1000 mm  
1200 mm



**Echtholz** Wenge

Nußbaum

Jatoba

Eiche



## Griffe mit integrierter Mini-Digitalkamera

WE 16 Spion  
Edelstahl matt  
Ø 30 mm  
  
Länge  
1200 mm  
1400 mm  
1600 mm



WE 28 Spion  
Edelstahl matt  
30 x 20 mm  
  
Länge  
1200 mm  
1400 mm  
1600 mm



WE 100 Spion  
Flachedelstahl matt  
40 x 10 mm  
  
Länge  
1200 mm



WE 104 Spion  
Flachedelstahl matt  
mit flächenbündiger  
Keramikeinlage  
40 x 10 mm  
  
Länge  
1200 mm



## Griffe mit integriertem Fingerscan

WE 100-Arte  
Flachedelstahl matt  
40 x 10 mm  
  
Länge  
1200 mm



WE 28-Arte  
Edelstahl matt  
30 x 20 mm  
  
Länge  
1200 mm  
1400 mm  
1600 mm



WE 138-Arte  
Flachedelstahl matt  
1 x gekröpft  
40 x 10 mm  
  
Länge  
1000 mm



WE 139-Arte  
Flachedelstahl matt  
2 x gekröpft  
40 x 10 mm  
  
Länge  
1000 mm



## Griffe waagrecht montiert

SGM 501 LW  
Flachedelstahl  
Länge 800 mm



WE 76  
Flachedelstahl  
Länge 480 mm



WE 34  
Flachedelstahl  
matt mit  
polierten  
Ziernuten  
Länge 550 mm



SG 740  
Aluminium Edelstahl  
optik  
Länge 300 mm



WE 34  
Edelstahl  
matt mit  
polierten  
Ziernuten  
Länge 440 mm



# HDE-Briefkästen aus Aluminium

## Kreatives Design - optimal der Haustür anzupassen - absolut pflegeleicht

Briefkasten und Zeitungsfach sind immer aus Aluminium mit Strukturlackbeschichtung ST 35 schwarz-grau. Die farbige beschichtete Frontplatte erhalten Sie auf Wunsch auch passend zu Ihrer neuen Haustür. Alle Modelle gibt es wahlweise mit separaten oder integriertem Zeitungsfach. DIN-rechts und DIN-links möglich. Auf Wunsch auch mit eigenem Namenszug erhältlich.

### Maße:

Briefkasten Standard: B 350 x H 330 x T 90 mm Frontplatte: B 385 x H 385 mm

Gesamttiefe: 130 mm

Zeitungsfach separat: B 350 x H 160 x T 90 mm Frontplatte: B 385 x H 180 mm

Briefkasten mit Zeitungsfach integriert: B 350 x H 360 x T 90 mm Frontplatte: B 385 x H 485 mm

Zeitungsfach integriert: B 350 x H 100 x T 90 mm

BK 100 Front weiss



BK 200 Front ST 86  
Zeitungsfach integriert



BK 200 EL Front ST 86  
mit 4 mm Edelstahllisenen vorstehend  
Zeitungsfach integriert



ZF 100 Front weiss

BK 110 EL Front RAL 7004  
mehrfach gekantet  
mit 4 mm Edelstahllisenen vorstehend



ZF 110 EL Front RAL 7004  
mit 4 mm Edelstahllisenen vorstehend



Innenansicht Briefkasten  
mit integriertem Zeitungsfach



BK 130 E Front RAL 7004  
mit 12 mm Edelstahlleinlage  
flächenbündig



BK 130 EL Front ST 578  
mit 4 mm Edelstahllisen  
vorstehend



ZF 130 E Front RAL 7004  
mit 12 mm Edelstahlleinlage  
flächenbündig



ZF 130 EL Front ST 578  
mit 4 mm Edelstahllisen  
vorstehend



BK 240 Front ST 86  
Zeitungsfach integriert



BK 130 N Front ST 19  
mit Nutenfräsung



BK 160 Front ST 02  
mit Gravur



BK 150 Front ST 703  
mit Gravur



geschlossen

geradlinig

kleine Lichteauschnitte

große Lichteauschnitte

schwungvoll

auffallend anders

Technik und Zubehör

# Klingelplatten aus Edelstahl



K 1016 140 x 40 mm



K 1008/1 140 x 75 mm



K 1008/2 140 x 75 mm



Namensschild N 1116 140 x 40 mm



K 1020 140 x 40 mm



K 1019/1 140 x 70 mm



K 1019/2 140 x 70 mm



Namensschild N 1120 140 x 40 mm



K 1021/1 140 x 40 mm



K 1021/2 140 x 80 mm



K 1014 90 x 90 mm



K 1006 13 x 110 mm



K 1005/1 140 x 70 mm



K 1005/2 140 x 70 mm



K 1004 120 x 75 mm



K 1017 140 x 70 mm



K 1013/1 140 x 70 mm



K 1013/2 140 x 70 mm



K 1018 140 x 70 mm



K 1001 120 x 60 mm



K 1003 140 x 60 mm



K 1011 135 x 60 mm



K 1011/0 135 x 60 mm



K 1009 Ø 70 mm



Auf Wunsch erhalten Sie die Klingelplatten auch aus Aluminium mit Strukturlackbeschichtung in der Farbe ST 703 dunkelgrau. Eine gefräste Namensgravur ist bei beiden Varianten möglich.

Wir gravieren Klingelplatten und Namensschilder mit einer dezenten dauerhaft haltbaren Fräsung (Schrift ohne Farbe).

## Gravur

Typ: 10 HDE Haustüren

Typ: 11 HDE Haustüren

Typ: 12 HDE HAUSTÜREN

Typ: 13 HDE Haustüren

Typ: 14 HDE Haustüren

Typ: 15 HDE Haustüren

# Sprechsiebe

Die Art, Anzahl und Anordnung der Klingelkontakte können nach Wunsch variieren.  
Bei der Premiumversion ist das Namensschild flächenbündig eingelegt und austauschbar.  
Die Modelle sind auch aus Aluminium mit Strukturlackbeschichtung ST 703 dunkelgrau lieferbar.



S 1002/2 150 x 210 mm



S 1001/1 150 x 210 mm



S 1003/2 150 x 210 mm  
Antivandalismus Klingeltaster



S 1003/2 150 x 210 mm  
Premium Namensschilder austauschbar

Kamera, Sprechsieb, Namensschild und Klingeltaster zur Integration in Tür- oder Seitenteilfüllung.



Version 1



Version 2

Premium Namensschilder austauschbar

## Hausnummern aus Edelstahl

Typ: C Maße: 300 x 240 mm



## Hausnummern aus Edelstahl

Typ: A Höhe: 150 mm

1 2 3 4 5 6 7 8 9 0 a

Typ: B Höhe: 150 mm

1 2 3 4 5 6 7 8 9 0 a

Impressum:



Schlesiering 33  
48712 Gescher  
Tel: 02542/95150  
info@hde-gescher.de  
www.hde-gescher.de

Die Inhalte dieser Broschüre sind urheberrechtlich geschützt und dürfen nicht ohne vorherige Erlaubnis der Firma HDE nachgedruckt oder für anderweitige Zwecke verwendet werden. Wir weisen darauf hin, dass die Wirkung von Farben, Gläsern und Strukturen auf Grund unterschiedlicher Beleuchtungssituationen beim Fotografieren und aus drucktechnischen Gründen variieren können. Bitte benutzen Sie für eine genaue Farbabstimmung Originalmuster. Im Hinblick auf die Entwicklung von neuen Normen und Technologien behalten wir uns Konstruktionsänderungen vor.

# HDE Design ...die feine Art

Weitere HDE Kataloge finden Sie bei Ihrem Fachhändler oder auf unserer Internetseite [www.hde-gescher.de](http://www.hde-gescher.de) zum Herunterladen.

**Klassische Schönheiten** – Türen mit aufgesetzten Ornamentrahmen und raffinierten liebevoll gestalteten Glaskreationen. Klassische traditionelle Optik ergänzt modernste Technik.

**HDE KOMPAKT** – Große Klasse zu kleinen Preisen

**DE LUXE** – Ganzglastürfüllungen

**Ganz schön & praktisch** – Türen für Mehrfamilienhäuser mit Briefkastenanlagen  
Türen für Nebeneingänge, Garage, Keller

**ON TOP** – Haustürvordächer aus Edelstahl, Aluminium, Glas

**Terrassendächer**

**M**arienberger  
**B**auelemente  
**L**ehr GmbH

Weidenstraße 2  
56470 Bad Marienberg

Telefon: 02661 / 6794  
Telefax: 02661 / 61555  
E-Mail: [mbl-lehr@t-online.de](mailto:mbl-lehr@t-online.de)  
Internet: [www.mbl-lehr.de](http://www.mbl-lehr.de)



...wenn ich groß  
bin wünsche ich mir  
auch eine HDE Tür !

**M**arienberger  
**B**auelemente  
**L**ehr GmbH

Weidenstraße 2  
56470 Bad Marienberg

Telefon: 02661 / 6794  
Telefax: 02661 / 61555  
E-Mail: [mbl-lehr@t-online.de](mailto:mbl-lehr@t-online.de)  
Internet: [www.mbl-lehr.de](http://www.mbl-lehr.de)

